

AgroTom[®]

Producent Maszyn Rolniczych

Nr 1 w Polsce



**Maszyny
pod kontrolą.**

**Katalog maszyn
www.agro-tom.eu**



SPIS TREŚCI

06 ORKA

06 Pług obrotowy – DSL

06 Pług obrotowy – DS

07 UPRAWA

07 Brona talerzowa/Agregat talerzowy – ATL

07 Brona talerzowa/Agregat talerzowy – ATS L

08 Brona talerzowa/Agregat talerzowy – ATS XL

08 Brona talerzowa/Agregat talerzowy – AT RS

09 Brona talerzowa/Agregat talerzowy – AT XL

09 Brona talerzowa/Agregat talerzowy – AT Premium

10 Agregat talerzowy do ultra płytkiej uprawy – ATC Premium **nowość**

10 Brona talerzowa/Agregat talerzowy – ATHL

11 Agregat talerzowy z aplikatorem doglebowym – ATHL

11 Brona talerzowa/Agregat talerzowy – ATH

12 Brona talerzowa/Agregat talerzowy – ATH Premium

13 Brona talerzowa/Agregat talerzowy – ST-T

13 Brona talerzowa / Agregat talerzowy – ATH XL

14 Brona talerzowa/Agregat talerzowy – GT XL

14 Brona talerzowa/Agregat talerzowy – GTL

15 Brona talerzowa/Agregat talerzowy – GTH L

15 Brona talerzowa/Agregat talerzowy – GTH XL

16 Agregat talerzowy frontowy – FPT **nowość**

16 Kompaktowy agregat uprawowy – UP

17 Kompaktowy agregat uprawowy – UPH

17 Kompaktowy agregat uprawowy – UPH Premium

18 Kompaktowy agregat uprawowy – ST-U

18 Agregat uprawowy – KM

19 Agregat uprawowy – KMH

19 Agregat uprawowy Front Packer – FP

20 Agregat uprawowy Front Packer – FPNH

20 Wał nożowy – WNH

21 Agregat uprawowo-siewny – UPS

21 Brona wirnikowa – BWS **nowość**

22 Agregat ścierniskowy – T

22 Agregat ścierniskowy – T XL

23 Agregat orkowo-podorywkowy – AP

23 Agregat orkowo-podorywkowy – AP Premium

24 Agregat orkowo-podorywkowy – APH Premium

24 Agregat orkowo-podorywkowy – AP RS

25 Agregat orkowo-podorywkowy – APW

25 Agregat orkowo-podorywkowy – APHW **nowość**

26 Agregat podorywkowo-uprawowy – APU

26 Agregat wielozadaniowy – BW

- 27 Agregat wielozadaniowy – BWH
- 28 Kultywator wielozadaniowy – KW
- 28 Głębosz – GZW
- 29 Głębosz – GW
- 29 Głębosz – GP
- 30 Głębosz – G XL
- 30 Głębosz – GHl
- 31 Wał dogniatający – WD
- 31 Wał dogniatający – WD Premium
- 32 Wał zagęszczający – WZ

32 UNIWERSALNE ZAWIESZANIE

- 32 System transportowy – ST

33 SIEW I NAWOŻENIE

- 33 Siewnik do uprawy uproszczonej – ATSU
- 34 Zestaw uprawowo-siewny – ATST **NOWOŚĆ**
- 35 Zestaw uprawowo-siewny – APSN RS **NOWOŚĆ**
- 36 Zestaw uprawowo-siewny – SPH
- 37 Zestaw uprawowo-siewny – SPTW **NOWOŚĆ**
- 38 Zestaw uprawowo-siewny – SPT
- 38 Zestaw uprawowo-siewny – SPT RS
- 39 Zestaw uprawowo-siewny – ATSN
- 39 Zestaw uprawowo-siewny – UPSN
- 40 Zestaw uprawowo-siewny – ATSN RS
- 40 Zestaw uprawowo-siewny – ATSNW
- 41 Zbiornik frontowy – ZF
- 41 Siewnik – SN
- 42 Siewnik – PS
- 42 Rozsiewacz nawozów – RN/RNH
- 43 Rozsiewacz nawozów – RNH XL
- 43 Rozsiewacz nawozów – RNH XL Premium

44 ZARZĄDZANIE RESZTKAMI POŻNIWNYMI

- 44 Brona mulczowa – BM **NOWOŚĆ**

45 UPRAWA MIĘDZYRZĘDOWA

- 45 Zestaw uprawowo-siewny – STW **NOWOŚĆ**
- 45 Pielnik gwiazdowy – PG **NOWOŚĆ**

46 WAŁY UPRAWOWE

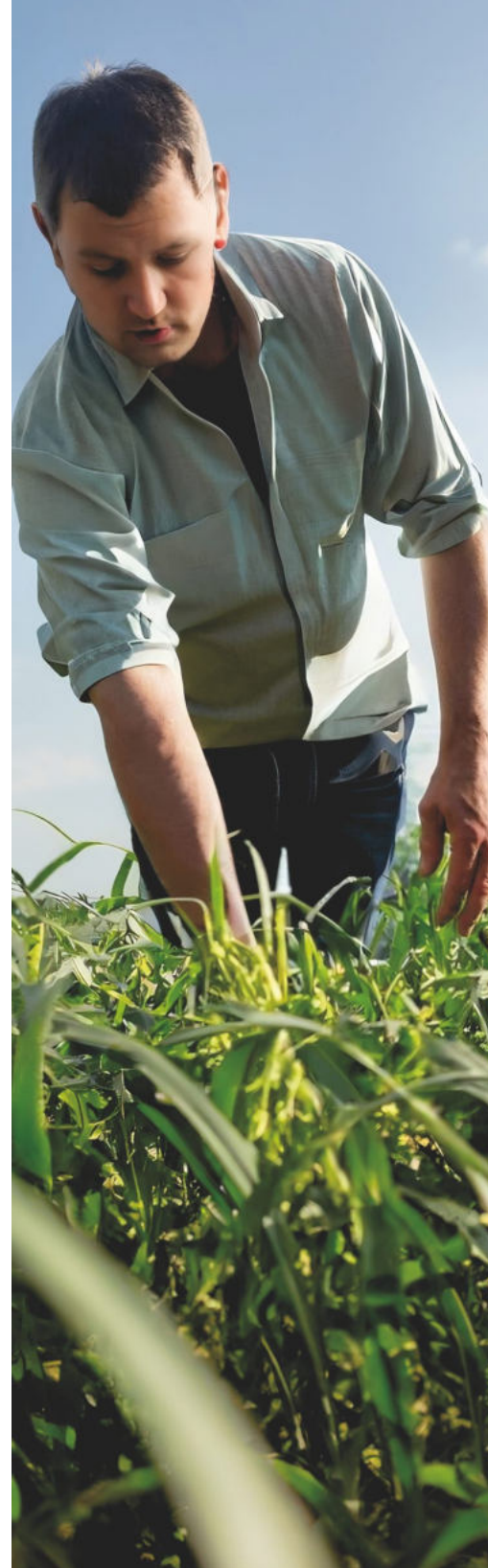

**Doskonała
wydajność.**

O Firmie

PONAD 18 LAT DOŚWIADCZENIA

Agro-Tom Tomasz Kaniewski to polski producent maszyn rolniczych. Firma została założona w 2005 roku. Przedsiębiorstwo swoją siedzibę ma w miejscowości Pogorzela, w województwie wielkopolskim. Firma od początku istnienia specjalizuje się w technice rolniczej do uprawy gleby, nawożenia, siewu, uprawie bezorkowej oraz mulczowania. Szeroka oferta produktowa umożliwia oferowanie maszyn odpowiednich dla wszystkich typów gospodarstw rolnych. Maszyny rolnicze marki Agro-Tom pracują na różnych kontynentach, przez co sprawdzone są w różnych warunkach klimatycznych i glebowych.

Ponad 18 lat doświadczenia. Produkcja maszyn wysokiej jakości, konkurencyjnych cenowo, dostosowanych do rynków globalnych. Produkujemy maszyny z myślą o minimalizacji kosztów dla rolnika przy założeniu jak najwyższej jakości.



Zwiększ produktywność



Wizja

Staramy się oferować naszym klientom wysokiej jakości i wydajności produkty, zachowując przy tym konkurencyjność cenową na rynku.

Nieustannie pracujemy i wprowadzamy maszyny odpowiadające nowym przepisom.

Będziemy nadal reagować na zmiany w zakresie stosowania środków ochrony roślin oraz zachodzące zmiany w naszym klimacie.

Szczególną uwagę zwracamy na pozyskiwaniu nowych partnerów biznesowych, rozbudowywaniu stabilnej i prężnie działającej sieci dilerkiej.

Misja

Chcemy by nasze maszyny zapewniały klientom jak najlepszą jakość, przy maksymalnym zwrocie z inwestycji.

Projektujemy i produkujemy maszyny z należytą starannością tak, by wprowadzone na rynek spełniały potrzeby rolnictwa na całym świecie.

Stawiamy na zadowolenie i satysfakcję klienta, dlatego dbamy by wszystkie materiały były wysokiej jakości.

Zaufali nam najlepsi

Zobacz nasze nagrody i wyróżnienia

Mamy w swoim dorobku wiele znaczących nagród i wyróżnień za swoje maszyny rolnicze, jakość świadczonych usług i stworzone przez naszą firmę środowisko pracy.



Pług obrotowy – DSL

 Rotary plough - DSL
  Drehpflug - DSL
  болтовая - DSL



MODEL/ MODELL/ MODEL/ МОДЕЛЬ	DSL 3	DSL 3+1
Waga z zabezpieczeniem kołkowym [kg] / Waage mit Dübelsicherung [kg] Weight with bolt protection [kg] / Вес с болтовой защитой [кг]	960	1250
Szerokość orki [cm] / Pflügen Breite [cm] The width of the plowing [cm] / Ширина вспашки [cm]	84-120	112-160
Zapotrzebowanie mocy [KM] / Leistungsbedarf [KM] Energy consumption [HP] / Потребляемая мощность [ЛС]	80-120	110-140
Zabezpieczenie przeciw kamieniom: / Steinschutz: Stone protection: / Защита от камней:	 DSL K - Kolkowe; DSL H - Hydrauliczne  DSL K - Dübel; DSL H - hydraulisch	 DSL K - bolt; DSL H - hydraulic  DSL K - болтовая; DSL H - гидравлическая

*Waga uzależniona od wyboru wyposażenia *Weight depends on the choice of equipment *Das Gewicht hängt von der Wahl der Ausstattung ab *вес зависит от выбора оборудования

Pług obrotowy – DS

 Rotary plough - DS
  Drehpflug - DS
  болтовая - DS



MODEL/ MODELL/ MODEL/ МОДЕЛЬ	DS 3	DS 3+1	DS 4+1
Waga z zabezpieczeniem kołkowym [kg] / Waage mit Dübelsicherung [kg] Weight with bolt protection [kg] / Вес с болтовой защитой [кг]	1600	1800	2200
Szerokość orki [cm] / Pflügen Breite [cm] The width of the plowing [cm] / Ширина вспашки [cm]	105-150	140-200	175-250
Zapotrzebowanie mocy [KM] / Leistungsbedarf [KM] Energy consumption [HP] / Потребляемая мощность [ЛС]	90-140	140-180	160-200
Zabezpieczenie przeciw kamieniom: / Steinschutz: Stone protection: / Защита от камней:	 DSK - Kolkowe; DSH - Hydrauliczne  DSK - Dübel; DSH - hydraulisch	 DSK - bolt; DSH - hydraulic  DSK - болтовая; DSH - гидравлическая	

*Waga uzależniona od wyboru wyposażenia *Weight depends on the choice of equipment *Das Gewicht hängt von der Wahl der Ausstattung ab *вес зависит от выбора оборудования

Brona talerzowa / Agregat talerzowy – ATL

 Disc Aggregate - ATL
  Telleraggregat - ATL
  Дискový агрегат - ATL



MODEL/ MODELL/ MODEL/ МОДЕЛЬ	ATL 2.2	ATL 2.5	ATL 3.0	ATL 3.5	ATL 4.0
Szerokość [m] / Breite [m] / Width [m] / ширина [м]	2.2	2.5	3.0	3.5	4.0
Waga [kg] / Gewicht [kg] / Weight [kg] / вес [кг]	880	1100	1250	1450	1650
Zapotrzebowanie mocy [KM] / Leistungsbedarf [KM] / Energy consumption [HP] / Потребляемая мощность [ЛС]	50-70	70-90	100-130	110-140	130-160

*Waga uzależniona od wyboru wyposażenia *Weight depends on the choice of equipment *Das Gewicht hängt von der Wahl der Ausstattung ab *вес зависит от выбора оборудования

Brona talerzowa / Agregat talerzowy – ATS L

 Disc Aggregate - ATS L
  Telleraggregat - ATS L
  Дискový агрегат - ATS L



MODEL/ MODELL/ MODEL/ МОДЕЛЬ	ATS L 2.2	ATS L 2.5	ATS L 2.7	ATS L 3.0
Szerokość [m] / Breite [m] / Width [m] / ширина [м]	2.2	2.5	2.7	3.0
Waga [kg] / Gewicht [kg] / Weight [kg] / вес [кг]	900	1000	1150	1300
Zapotrzebowanie mocy [KM] / Leistungsbedarf [KM] / Energy consumption [HP] / Потребляемая мощность [ЛС]	50-70	70-90	80-100	100-130

*Waga uzależniona od wyboru wyposażenia *Weight depends on the choice of equipment *Das Gewicht hängt von der Wahl der Ausstattung ab *вес зависит от выбора оборудования

Brona talerzowa / Agregat talerzowy - ATS XL

 Disc Aggregate - ATS XL  Telleraggregat - ATS XL  Дисковый агрегат - ATS XL



MODEL/ MODELL/ MODEL/ МОДЕЛЬ	ATS XL 2.2	ATS XL 2.5	ATS XL 2.7	ATS XL 3.0	ATS XL 3.5	ATS XL 4.0
Szerokość [m] / Breite [m] / Width [m] / ширина [м]	2.2	2.5	2.7	3.0	3.5	4.0
Waga [kg] / Gewicht [kg] / Weight [kg] / вес [кг]	1250	1400	1450	1600	1800	2000
Zapotrzebowanie mocy [KM] / Leistungsbedarf [KM] / Energy consumption [HP] / Потребляемая мощность [ЛС]	50-70	70-90	80-100	100-130	110-140	130-160

*Waga uzależniona od wyboru wyposażenia *Weight depends on the choice of equipment *Das Gewicht hängt von der Wahl der Ausstattung ab *вес зависит от выбора оборудования

Brona talerzowa / Agregat talerzowy - AT RS

 Disc Aggregate - AT RS  Telleraggregat - AT RS  Дисковый агрегат - AT RS



MODEL/ MODELL/ MODEL/ МОДЕЛЬ	AT RS 2.5	AT RS 3.0	AT RS 4.0
Szerokość [m] / Breite [m] / Width [m] / ширина [м]	2.5	3.0	4.0
Waga [kg] / Gewicht [kg] / Weight [kg] / вес [кг]	1900	2100	2600
Zapotrzebowanie mocy [KM] / Leistungsbedarf [KM] / Energy consumption [HP] / Потребляемая мощность [ЛС]	70-90	90-110	110-130

*Waga uzależniona od wyboru wyposażenia *Weight depends on the choice of equipment *Das Gewicht hängt von der Wahl der Ausstattung ab *вес зависит от выбора оборудования

Brona talerzowa / Agregat talerzowy – AT XL

 Disc Aggregate - AT XL
  Telleraggregat - AT XL
  Дисковый агрегат - AT XL



MODEL/ MODELL/ MODEL/ МОДЕЛЬ	AT XL 2.2	AT XL 2.5	AT XL 2.7	AT XL 3.0	AT XL 3.5	AT XL 4.0
Szerokość [m] / Breite [m] / Width [m] / ширина [м]	2.2	2.5	2.7	3.0	3.5	4.0
Waga [kg] / Gewicht [kg] / Weight [kg] / вес [кг]	1000	1100	1150	1300	1600	1800
Zapotrzebowanie mocy [KM] / Leistungsbedarf [KM] / Energy consumption [HP] / Потребляемая мощность [ЛС]	50-70	70-90	80-100	100-130	110-140	130-160

*Waga uzależniona od wyboru wyposażenia *Weight depends on the choice of equipment *Das Gewicht hängt von der Wahl der Ausstattung ab *вес зависит от выбора оборудования

Brona talerzowa / Agregat talerzowy – AT Premium

 Disc Aggregate - AT Premium
  Telleraggregat - AT Premium
  Дисковый агрегат - AT Premium



MODEL/ MODELL/ MODEL/ МОДЕЛЬ	AT 3.0 Premium	AT 3.5 Premium	AT 4.0 Premium
Szerokość [m] / Breite [m] / Width [m] / ширина [м]	3.0	3.5	4.0
Waga [kg] / Gewicht [kg] / Weight [kg] / вес [кг]	2200	2500	3000
Zapotrzebowanie mocy [KM] / Leistungsbedarf [KM] / Energy consumption [HP] / Потребляемая мощность [ЛС]	100-130	110-140	130-160

*Waga uzależniona od wyboru wyposażenia *Weight depends on the choice of equipment *Das Gewicht hängt von der Wahl der Ausstattung ab *вес зависит от выбора оборудования

Brona talerzowa/Agregat talerzowy do ultra płytkiej uprawy – ATC Premium

🇬🇧 Disc harrow/Disc aggregate for ultra shallow cultivation - ATC Premium 🇩🇪 Scheibenegge / Scheibenaggregat für die ultrafache Bodenbearbeitung - ATC Premium

🇷🇺 Дисксовая борона/Дисковый агрегат для ультрамелкой обработки почвы - ATC Premium



NOWOŚĆ

MODEL/ MODELL/ MODEL/ МОДЕЛЬ	ATC 3.0 Premium	ATC 3.5 Premium	ATC 4.0 Premium
Szerokość [m] / Breite [m] / Width [m] / ширина [м]	3.0	3.5	4.0
Waga [kg] / Gewicht [kg] / Weight [kg] / вес [кг]	2200	2500	3000
Zapotrzebowanie mocy [KM] / Leistungsbedarf [KM] / Energy consumption [HP] / Потребляемая мощность [ЛС]	100-130	110-140	130-160

*Waga uzależniona od wyboru wyposażenia *Weight depends on the choice of equipment *Das Gewicht hängt von der Wahl der Ausstattung ab *вес зависит от выбора оборудования

Brona talerzowa / Agregat talerzowy – ATHL

🇬🇧 Disc Aggregate - ATHL 🇩🇪 Telleraggregat - ATHL 🇷🇺 Дисковый агрегат - ATHL

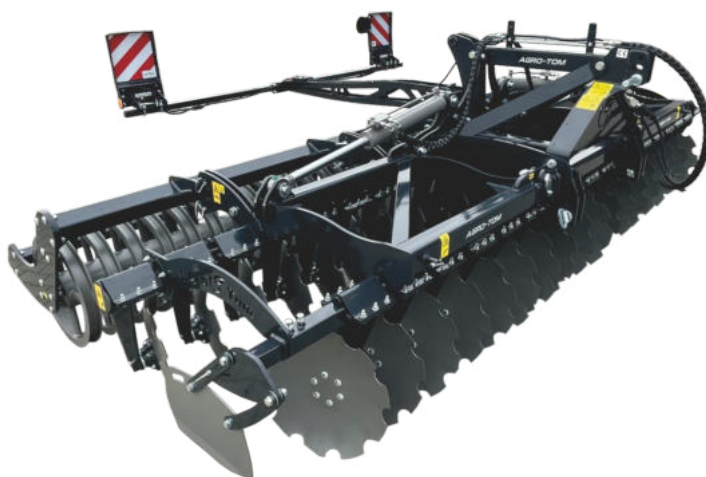

MODEL/ MODELL/ MODEL/ МОДЕЛЬ	ATHL 4.0	ATHL 4.5	ATHL 5.0	ATHL 6.0
Szerokość [m] / Breite [m] / Width [m] / ширина [м]	4.0	4.5	5.0	6.0
Waga [kg] / Gewicht [kg] / Weight [kg] / вес [кг]	2050	2150	2500	3000
Waga z wózkiem [kg] / das Gewicht mit der Karre [kg] / Weight with a trolley [kg] / Вес с тележкой [кг]	2500	3000	3100	3400
Zapotrzebowanie mocy [KM] / Leistungsbedarf [KM] / Energy consumption [HP] / Потребляемая мощность [ЛС]	110-140	120-150	140-170	160-200

*Waga uzależniona od wyboru wyposażenia *Weight depends on the choice of equipment *Das Gewicht hängt von der Wahl der Ausstattung ab *вес зависит от выбора оборудования

Агрегат талерзовый с аппликатором дoglebowым – ATHL

 Disc Aggregate with Soil Applicator - ATHL
  Boden-Applikator - ATHL
  Дисковый агрегат с почвенным аппликатором - ATHL

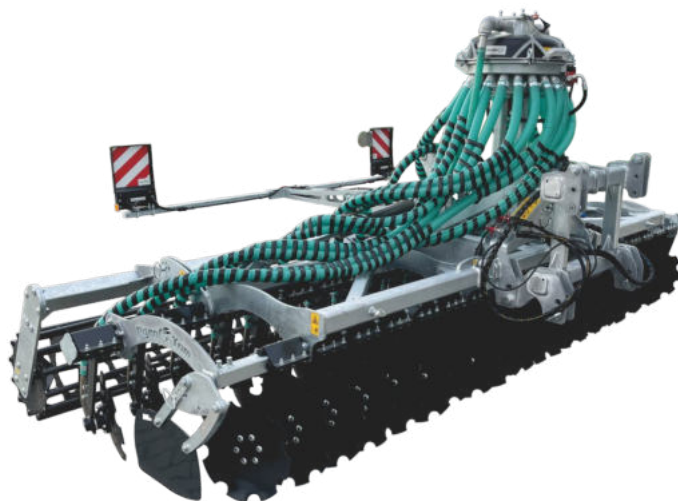

MODEL/ MODELL/ MODEL/ МОДЕЛЬ	ATHL 3.0	ATHL 4.0	ATHL 4.5	ATHL 5.0	ATHL 6.0
Szerokość [m] / Breite [m] / Width [m] / ширина [м]	3.0	4.0	4.5	5.0	6.0
Waga [kg] / Gewicht [kg] / Weight [kg] / вес [кг]	1300	2400	3000	3300	4000
Zapotrzebowanie mocy [KM] / Leistungsbedarf [KM] / Energy consumption [HP] / Потребляемая мощность [ЛС]	90-120	110-140	120-150	140-170	160-200

*Waga uzależniona od wyboru wyposażenia *Weight depends on the choice of equipment *Das Gewicht hängt von der Wahl der Ausstattung ab *вес зависит от выбора оборудования

Броня талерзовая / Агрегат талерзовый – ATH

 Disc Aggregate - ATH
  Telleraggregat - ATH
  Дисковый агрегат - ATH

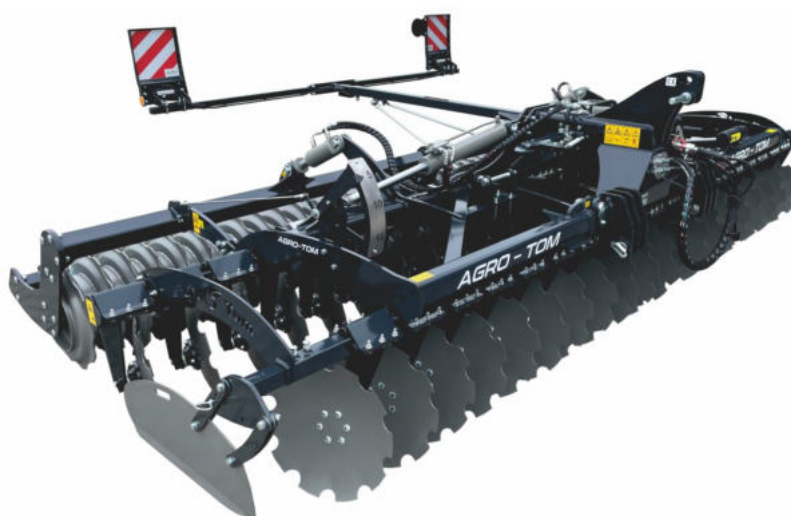

MODEL/ MODELL/ MODEL/ МОДЕЛЬ	ATH 4.0	ATH 4.5	ATH 5.0	ATH 6.0
Szerokość [m] / Breite [m] / Width [m] / ширина [м]	4.0	4.5	5.0	6.0
Waga [kg] / Gewicht [kg] / Weight [kg] / вес [кг]	2500	2800	3100	3400
Zapotrzebowanie mocy [KM] / Leistungsbedarf [KM] / Energy consumption [HP] / Потребляемая мощность [ЛС]	100-140	120-150	140-170	160-200

*Waga uzależniona od wyboru wyposażenia *Weight depends on the choice of equipment *Das Gewicht hängt von der Wahl der Ausstattung ab *вес зависит от выбора оборудования

Brona talerzowa / Agregat talerzowy - ATH Premium

 Disc Aggregate - ATH Premium
  Telleraggregat - ATH Premium
  Дисковый агрегат - ATH Premium

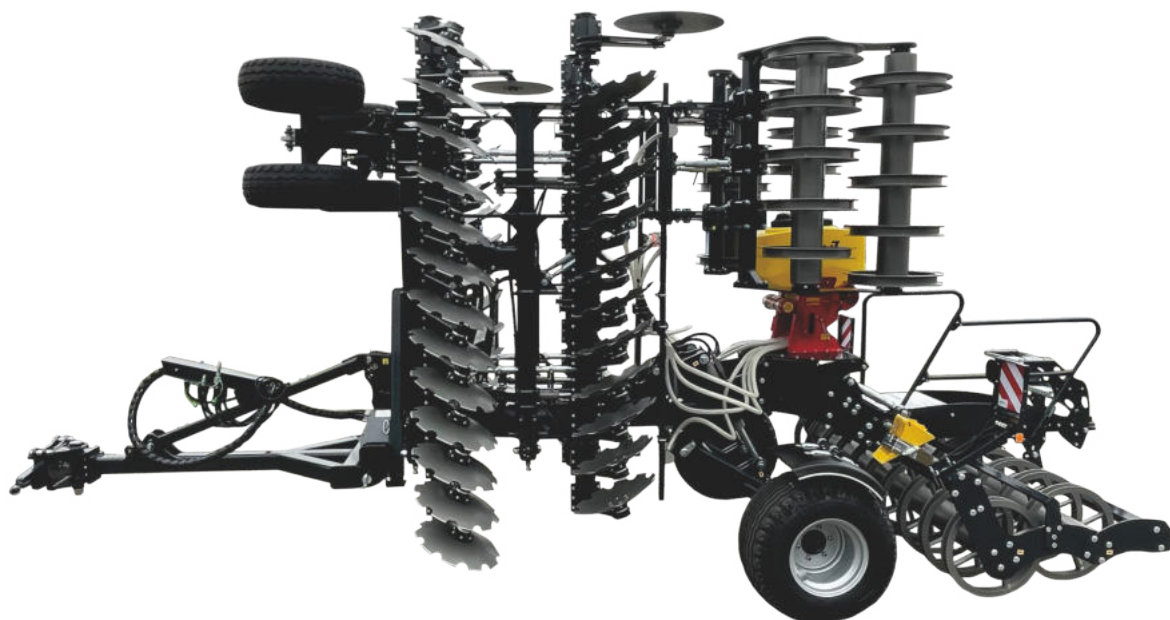
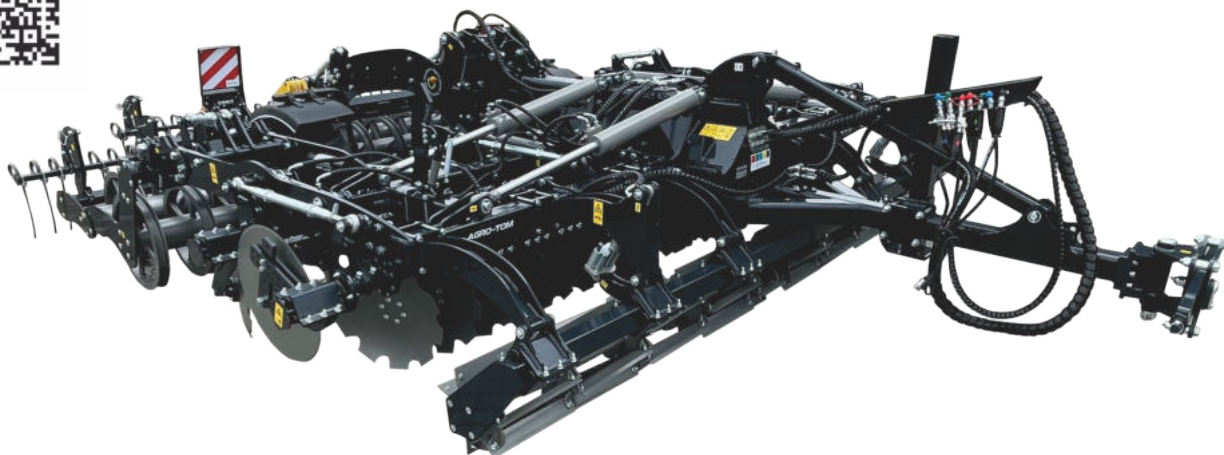

MODEL/ MODELL/ MODEL/ МОДЕЛЬ	ATH 4.0 Premium	ATH 4.5 Premium	ATH 5.0 Premium	ATH 6.0 Premium
Szerokość [m] / Breite [m] / Width [m] / ширина [м]	4.0	4.5	5.0	6.0
Liczba talerzy / Telleranzahl Number of discs / количество дисков	32	36	40	48
Waga z wózkiem [kg] / das Gewicht mit der Karre [kg] Weight with a trolley [kg] / вес с тележкой [кг]	4700	4900	5200	5900
Zapotrzebowanie mocy [KM] / Leistungsbedarf [KM] Energy consumption [HP] / Потребляемая мощность [ЛС]	100-140	120-150	140-170	160-200

*Waga uzależniona od wyboru wyposażenia *Weight depends on the choice of equipment *Das Gewicht hängt von der Wahl der Ausstattung ab *вес зависит от выбора оборудования

Brona talerzowa / Agregat talerzowy - ST-T

 Disc Aggregate - ST-T
  Telleraggregat - ST-T
  Дисковый агрегат - ST-T



MODEL/ MODELL/ MODEL/ МОДЕЛЬ	ST-T 8.0	ST-T 10.0
Szerokość [m] / Breite [m] / Width [m] / ширина [м]	8.0	10.0
Waga [kg] / Gewicht [kg] / Weight [kg] / вес [кг]	8000	9500
Zapotrzebowanie mocy [KM] / Leistungsbedarf [KM] / Energy consumption [HP] / Потребляемая мощность [ЛС]	280-340	340-400

*Waga uzależniona od wyboru wyposażenia *Weight depends on the choice of equipment *Das Gewicht hängt von der Wahl der Ausstattung ab *вес зависит от выбора оборудования

Brona talerzowa / Agregat talerzowy - ATH XL

 Disc Aggregate - ATH XL
  Telleraggregat - ATH XL
  Дисковый агрегат - ATH XL



MODEL/ MODELL/ MODEL/ МОДЕЛЬ	ATH XL 10.0	ATH XL 12.0
Szerokość [m] / Breite [m] / Width [m] / ширина [м]	10.0	12.0
Waga [kg] / Gewicht [kg] / Weight [kg] / вес [кг]	8800	11500
Zapotrzebowanie mocy [KM] / Leistungsbedarf [KM] / Energy consumption [HP] / Потребляемая мощность [ЛС]	350-450	380-475

*Waga uzależniona od wyboru wyposażenia *Weight depends on the choice of equipment *Das Gewicht hängt von der Wahl der Ausstattung ab *вес зависит от выбора оборудования

Brona talerzowa / Agregat talerzowy - GT XL

 Disc Aggregate - GT XL
  Telleraggregat - GT XL
  Дисковый агрегат - GT XL

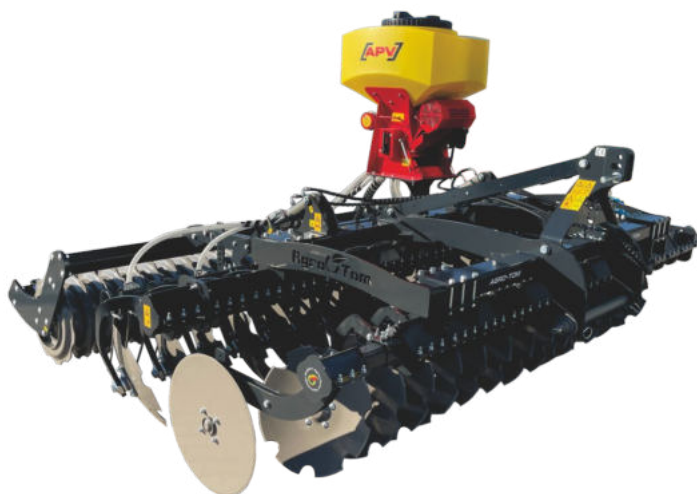

MODEL/ MODELL/ MODEL/ МОДЕЛЬ	GT XL 2.5	GT XL 3.0	GT XL 3.5	GT XL 4.0
Szerokość [m] / Breite [m] / Width [m] / ширина [м]	2.5	3.0	3.5	4.0
Waga [kg] / Gewicht [kg] / Weight [kg] / вес [кг]	1800	2200	2600	3200
Zapotrzebowanie mocy [KM] / Leistungsbedarf [KM] / Energy consumption [HP] / Потребляемая мощность [ЛС]	100-120	120-150	140-170	170-220

*Waga uzależniona od wyboru wyposażenia *Weight depends on the choice of equipment *Das Gewicht hängt von der Wahl der Ausstattung ab *вес зависит от выбора оборудования

Brona talerzowa / Agregat talerzowy - GTL

 Disc Aggregate - GTL
  Telleraggregat - GTL
  Дисковый агрегат - GTL

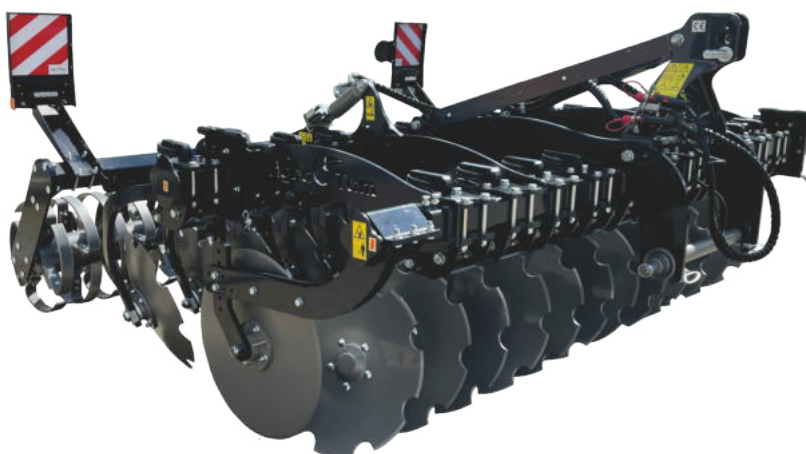

MODEL/ MODELL/ MODEL/ МОДЕЛЬ	GTL 2.5	GTL 3.0	GTL 3.5	GTL 4.0
Szerokość [m] / Breite [m] / Width [m] / ширина [м]	2.5	3.0	3.5	4.0
Waga [kg] / Gewicht [kg] / Weight [kg] / вес [кг]	1800	2200	2600	3000
Zapotrzebowanie mocy [KM] / Leistungsbedarf [KM] / Energy consumption [HP] / Потребляемая мощность [ЛС]	100-120	120-150	140-170	170-220

*Waga uzależniona od wyboru wyposażenia *Weight depends on the choice of equipment *Das Gewicht hängt von der Wahl der Ausstattung ab *вес зависит от выбора оборудования

Brona talerzowa / Agregat talerzowy - GTH L

 Disc Aggregate - GTH L
  Telleraggregat - GTH L
  Дисковый агрегат - GTH L

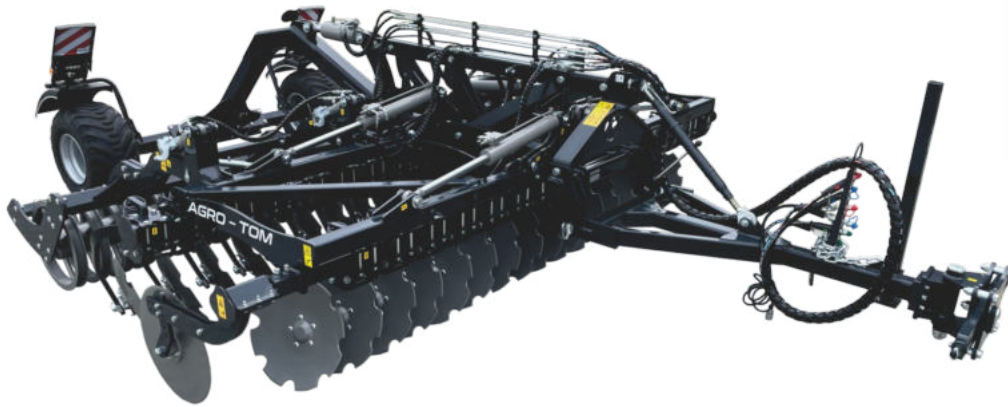

MODEL/ MODELL/ MODEL/ МОДЕЛЬ	GTH L 4.0	GTH L 4.5	GTH L 5.0	GTH L 6.0
Szerokość [m] / Breite [m] / Width [m] / ширина [м]	4.0	4.5	5.0	6.0
Waga z wózkiem [kg] / das Gewicht mit der Karre [kg] Weight with a trolley [kg] / вес с тележкой [кг]	4500	4700	5000	6000
Zapotrzebowanie mocy [KM] / Leistungsbedarf [KM] Energy consumption [HP] / Потребляемая мощность [ЛС]	120-140	130-160	140-180	180-300

*Waga uzależniona od wyboru wyposażenia *Weight depends on the choice of equipment *Das Gewicht hängt von der Wahl der Ausstattung ab *вес зависит от выбора оборудования

Brona talerzowa / Agregat talerzowy - GTH XL

 Disc Aggregate - GTH XL
  Telleraggregat - GTH XL
  Дисковый агрегат - GTH XL



MODEL/ MODELL/ MODEL/ МОДЕЛЬ	GTH XL 4.0	GTH XL 4.5	GTH XL 5.0	GTH XL 6.0
Szerokość [m] / Breite [m] / Width [m] / ширина [м]	4.0	4.5	5.0	6.0
Waga [kg] / Gewicht [kg] / Weight [kg] / вес [кг]	5000	5500	6200	7200
Zapotrzebowanie mocy [KM] / Leistungsbedarf [KM] Energy consumption [HP] / Потребляемая мощность [ЛС]	140-160	150-180	160-200	200-300

*Waga uzależniona od wyboru wyposażenia *Weight depends on the choice of equipment *Das Gewicht hängt von der Wahl der Ausstattung ab *вес зависит от выбора оборудования

Agregat talerzowy frontowy – FPT

🇬🇧 Front disc aggregate - FPT 🇩🇪 Vordere Scheibenaggregat - FPT 🇷🇺 Фронтальный дисковый агрегат - FPT

NOWOŚĆ



MODEL/ MODELL/ MODEL/ МОДЕЛЬ	FPT 3.0	FPT 4.0
Szerokość [m] / Breite [m] / Width [m] / ширина [м]	3.0	4.0
Waga [kg] / Gewicht [kg] / Weight [kg] / вес [кг]	1050	1400
Zapotrzebowanie mocy [KM] / Leistungsbedarf [KM] / Energy consumption [HP] / Потребляемая мощность [ЛС]	100-130	130-160

*Waga uzależniona od wyboru wyposażenia *Weight depends on the choice of equipment *Das Gewicht hängt von der Wahl der Ausstattung ab *вес зависит от выбора оборудования

Kompaktowy agregat uprawowy – UP

🇬🇧 Compact tillage cultivator - UP 🇩🇪 Kompakte Aggregat Kultivierung - UP 🇷🇺 Компактный предпосевной агрегат - UP



MODEL/ MODELL/ MODEL/ МОДЕЛЬ	UP 2.5	UP 3.0	UP 3.5	UP 4.0
Szerokość [m] / Breite [m] / Width [m] / ширина [м]	2.5	3.0	3.5	4.0
Waga [kg] / Gewicht [kg] / Weight [kg] / вес [кг]	1350	1600	2000	2100
Zapotrzebowanie mocy [KM] / Leistungsbedarf [KM] / Energy consumption [HP] / Потребляемая мощность [ЛС]	80-100	90-100	100-120	120-140

*Waga uzależniona od wyboru wyposażenia *Weight depends on the choice of equipment *Das Gewicht hängt von der Wahl der Ausstattung ab *вес зависит от выбора оборудования

Kompaktowy agregat uprawowy - UPH

 Hydraulically folded Compact Aggregate - UPH
  Kompaktaggregat UPH - Hydraulisch geklappt
  Компактный агрегат - Гидравлически складываемый - UPH

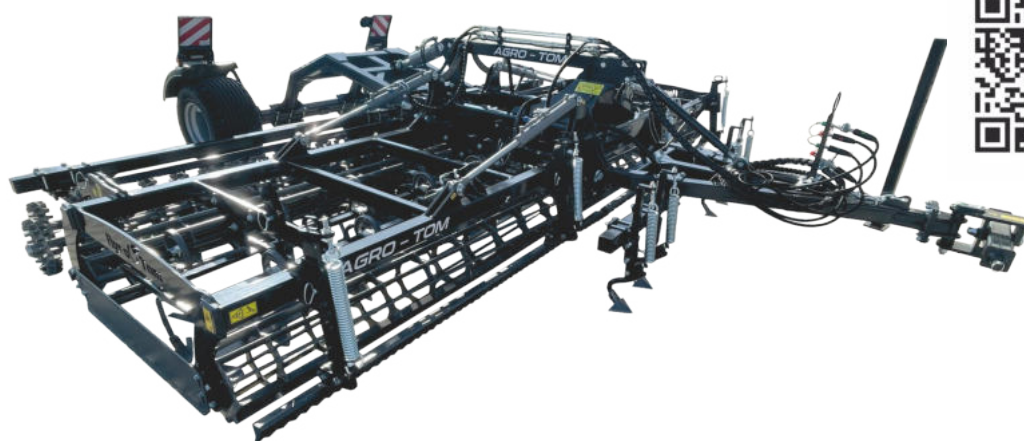

MODEL/ MODELL/ MODEL/ МОДЕЛЬ	UPH 4.0	UPH 4.5	UPH 5.0	UPH 6.0
Szerokość [m] / Breite [m] / Width [m] / ширина [м]	4.0	4.5	5.0	6.0
Waga [kg] / Gewicht [kg] / Weight [kg] / вес [кг]	2600	2800	3050	3350
Waga z wózkiem [kg] / das Gewicht mit der Karre [kg] Weight with a trolley [kg] / вес с тележкой [кг]	3300	3500	3900	4300
Zapotrzebowanie mocy [KM] / Leistungsbedarf [KM] Energy consumption [HP] / Потребляемая мощность [ЛС]	120-140	130-150	150-180	180-240

*Waga uzależniona od wyboru wyposażenia *Weight depends on the choice of equipment *Das Gewicht hängt von der Wahl der Ausstattung ab *вес зависит от выбора оборудования

Kompaktowy agregat uprawowy - UPH Premium

 Compact tillage cultivator - UPH Premium
  Kompaktaggregat - UPH Premium
  Компактный предпосевной агрегат - UPH Premium

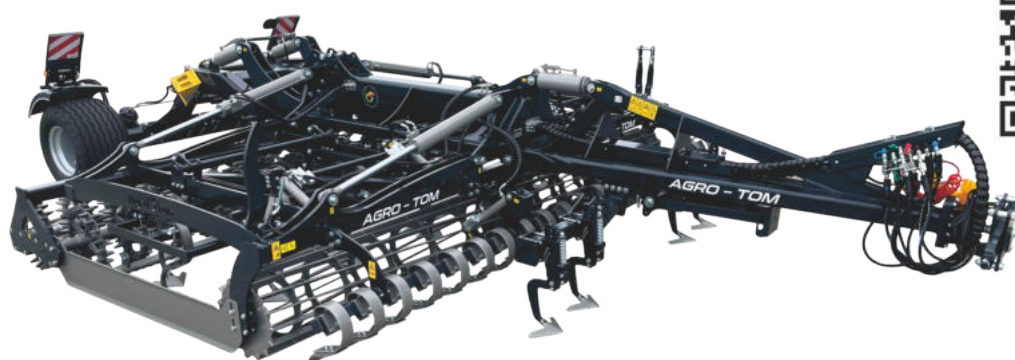

MODEL/ MODELL/ MODEL/ МОДЕЛЬ	UPH 5.0 Premium	UPH 6.0 Premium	UPH 7.0 Premium	UPH 8.0 Premium
Szerokość [m] / Breite [m] / Width [m] / ширина [м]	5.0	6.0	7.0	8.0
Waga [kg] / Gewicht [kg] / Weight [kg] / вес [кг]	6200	7000	7800	8500
Zapotrzebowanie mocy [KM] / Leistungsbedarf [KM] Energy consumption [HP] / Потребляемая мощность [ЛС]	150-200	200-280	240-300	280-360

*Waga uzależniona od wyboru wyposażenia *Weight depends on the choice of equipment *Das Gewicht hängt von der Wahl der Ausstattung ab *вес зависит от выбора оборудования

Kompaktowy agregat uprawowy - ST-U

🇬🇧 Compact tillage cultivator - ST-U 🇩🇪 Kompaktaggregat - ST-U 🇷🇺 Компактный предпосевной агрегат - ST-U

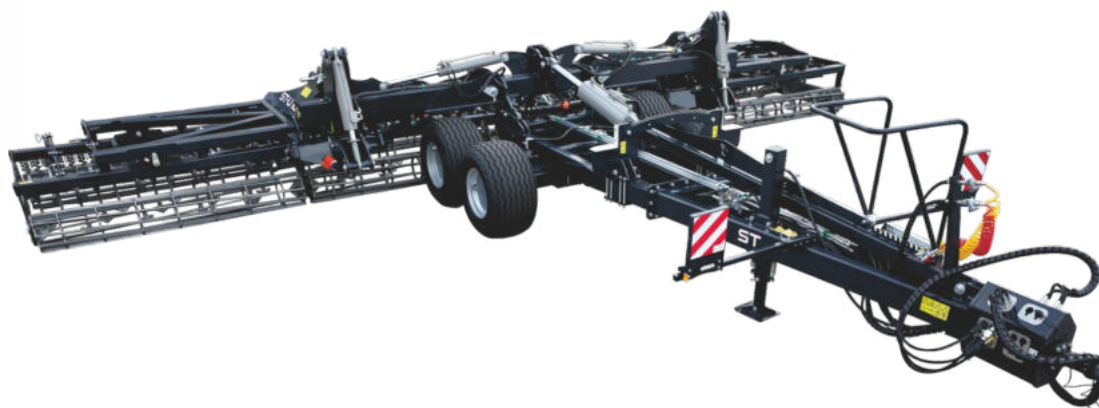

MODEL/ MODELL/ MODEL/ МОДЕЛЬ	ST-U 8.0	ST-U 10.0
Szerokość [m] / Breite [m] / Width [m] / ширина [м]	8.0	10.0
Waga [kg] / Gewicht [kg] / Weight [kg] / вес [кг]	6500	10000
Zapotrzebowanie mocy [KM] / Leistungsbedarf [KM] / Energy consumption [HP] / Потребляемая мощность [ЛС]	280-340	340-400

*Waga uzależniona od wyboru wyposażenia *Weight depends on the choice of equipment *Das Gewicht hängt von der Wahl der Ausstattung ab *вес зависит от выбора оборудования

Agregat uprawowy - KM

🇬🇧 Seedbed cultivator - KM 🇩🇪 Kompakte Aggregat - KM 🇷🇺 Почвообрабатывающий предпосевной агрегат - KM



MODEL/ MODELL/ MODEL/ МОДЕЛЬ	KM 2.5	KM 3.0
Szerokość [m] / Breite [m] / Width [m] / ширина [м]	2.5	3.0
Waga [kg] / Gewicht [kg] / Weight [kg] / вес [кг]	900	1000
Zapotrzebowanie mocy [KM] / Leistungsbedarf [KM] / Energy consumption [HP] / Потребляемая мощность [ЛС]	50-70	70-80

*Waga uzależniona od wyboru wyposażenia *Weight depends on the choice of equipment *Das Gewicht hängt von der Wahl der Ausstattung ab *вес зависит от выбора оборудования

Агрегат uprawowy – КМН

 Seedbed cultivator - КМН
  Kompakte Aggregat - КМН
  Почвообрабатывающий предпосевной агрегат - КМН

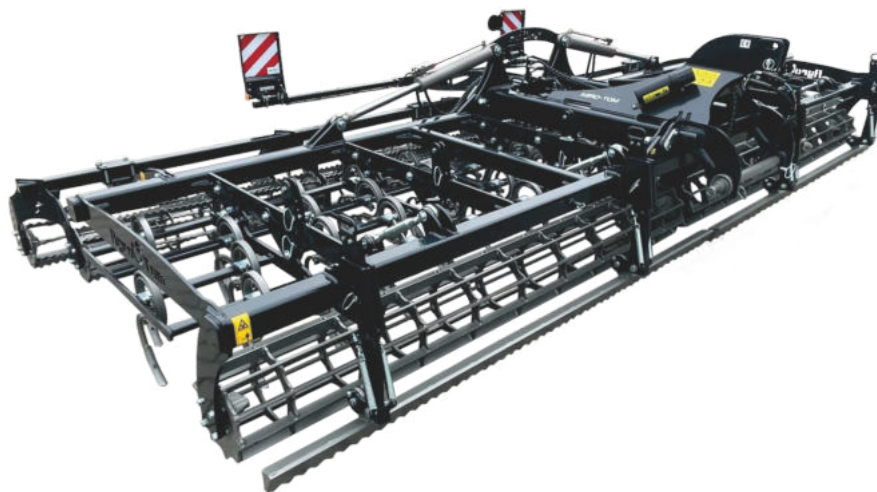

MODEL/ MODELL/ MODEL/ МОДЕЛЬ	КМН 3.5	КМН 4.0	КМН 4.5	КМН 5.0	КМН 6.0
Szerokość [m] / Breite [m] / Width [m] / ширина [м]	3.5	4.0	4.5	5.0	6.0
Waga [kg] / Gewicht [kg] / Weight [kg] / вес [кг]	1500	1600	1750	1900	2400
Zapotrzebowanie mocy [KM] / Leistungsbedarf [KM] / Energy consumption [HP] / Потребляемая мощность [ЛС]	80-100	100-120	120-140	140-160	160-220

*Waga uzależniona od wyboru wyposażenia *Weight depends on the choice of equipment *Das Gewicht hängt von der Wahl der Ausstattung ab *вес зависит от выбора оборудования

Агрегат uprawowy Front Packer – FP

 Front Packer cultivator - FP
  Front Packer cultivator - FP
  Фронтальный пакерный культиватор - FP

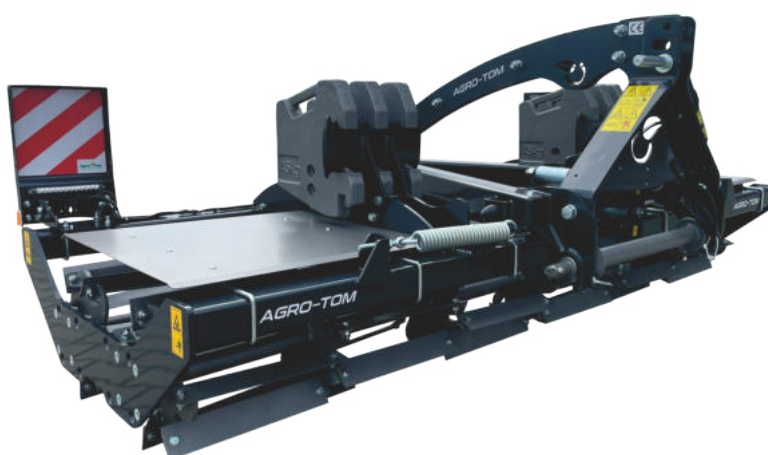

MODEL/ MODELL/ MODEL/ МОДЕЛЬ	FP 3.0	FP 3.5
Szerokość [m] / Breite [m] / Width [m] / ширина [м]	3.0	3.5
Waga [kg] / Gewicht [kg] / Weight [kg] / вес [кг]	1000	1300
Zapotrzebowanie mocy [KM] / Leistungsbedarf [KM] / Energy consumption [HP] / Потребляемая мощность [ЛС]	60-80	70-130

*Waga uzależniona od wyboru wyposażenia *Weight depends on the choice of equipment *Das Gewicht hängt von der Wahl der Ausstattung ab *вес зависит от выбора оборудования

Agregat uprawowy Front Packer – FPNH

 Front Packer cultivator - FPNH
  Front Packer cultivator - FPNH
  Фронтальный пакерный культиватор - FPNH



MODEL/ MODELL/ MODEL/ МОДЕЛЬ	FPNH 4.0	FPNH 5.0	FPNH 6.0	FPNH 7.5
Szerokość [m] / Breite [m] / Width [m] / ширина [м]	4.0	5.0	6.0	7.5
Waga [kg] / Gewicht [kg] / Weight [kg] / вес [кг]	1300	1600	1900	2100
Zapotrzebowanie mocy [KM] / Leistungsbedarf [KM] / Energy consumption [HP] / Потребляемая мощность [ЛС]	80-100	100-120	120-140	140-160

*Waga uzależniona od wyboru wyposażenia *Weight depends on the choice of equipment *Das Gewicht hängt von der Wahl der Ausstattung ab *вес зависит от выбора оборудования

Wał nożowy – WNH

 Knife Shaft - WNH
  Messerwelle - WNH
  Ножевой вал - WNH



MODEL/ MODELL/ MODEL/ МОДЕЛЬ	WNH 7.0	WNH 8.0	WNH 9.0
Szerokość [m] / Breite [m] / Width [m] / ширина [м]	7.0	8.0	9.0
Waga [kg] / Gewicht [kg] / Weight [kg] / вес [кг]	1450	1650	1850
Zapotrzebowanie mocy [KM] / Leistungsbedarf [KM] / Energy consumption [HP] / Потребляемая мощность [ЛС]	120-140	140-160	160-180

*Waga uzależniona od wyboru wyposażenia *Weight depends on the choice of equipment *Das Gewicht hängt von der Wahl der Ausstattung ab *вес зависит от выбора оборудования

Агрегат uprawowo-siewny – UPS

 Seedbed cultivator - UPS
  Anbau-Saat-Aggregat - UPS
  Почвообрабатывающий посевной агрегат - UPS



MODEL/ MODELL/ MODEL/ МОДЕЛЬ	UPS 2.5	UPS 2.7	UPS 3.0	UPS 4.0
Szerokość [m] / Breite [m] / Width [m] / ширина [м]	2.5	2.7	3.0	4.0
Waga [kg] / Gewicht [kg] / Weight [kg] / вес [кг]	700	750	800	900
Zapotrzebowanie mocy [KM] / Leistungsbedarf [KM] / Energy consumption [HP] / Потребляемая мощность [ЛС]	60-70	70-80	80-100	100-130

*Waga uzależniona od wyboru wyposażenia *Weight depends on the choice of equipment *Das Gewicht hängt von der Wahl der Ausstattung ab *вес зависит от выбора оборудования

Броня wirnikowa – BWS

 Rotary harrow - BWS
  Rotoregge - BWS
  Роторная борона - BWS

NOWOŚĆ



MODEL/ MODELL/ MODEL/ МОДЕЛЬ	BWS 3.0
Szerokość [m] / Breite [m] / Width [m] / ширина [м]	3.0
Waga [kg] / Gewicht [kg] / Weight [kg] / вес [кг]	2000
Zapotrzebowanie mocy [KM] / Leistungsbedarf [KM] / Energy consumption [HP] / Потребляемая мощность [ЛС]	150-200

*Waga uzależniona od wyboru wyposażenia *Weight depends on the choice of equipment *Das Gewicht hängt von der Wahl der Ausstattung ab *вес зависит от выбора оборудования

Агрегат ścierniskowy - T

 Stubble Aggregate - T
  Stoppelfeldagregat - T
  Стерневой агрегат - T



MODEL/ MODELL/ MODEL/ МОДЕЛЬ	TK/TS/TSP 2.2	TK/TS/TSP 2.6	TK/TS/TSP 3.0	TK/TS/TSP 3.5	TK/TS/TSP 4.0
Szerokość [m] / Breite [m] / Width [m] / ширина [м]	2.2	2.6	3.0	3.5	4.0
Waga [kg] / Gewicht [kg] / Weight [kg] / вес [кг]	820/850/970	900/940/1080	990/1000/1200	1130/1210/1370	1330/1420/1600
Zapotrzebowanie mocy [KM] / Leistungsbedarf [KM] / Energy consumption [HP] / Потребляемая мощность [ЛС]	70-90	90-110	110-140	140-170	170-200

TK - zabezpieczenie kolkowe; TS - zabezpieczenie sprężynowe; TSP - zabezpieczenie sprężynowo-ściiskowe
 TK - bolt protection; TS - spring protection; TSP - spring and compression protection
 TK - болтовья защита; TS - пружинная защита; TSP - пружинно-зажимная защита

*Waga uzależniona od wyboru wyposażenia *Weight depends on the choice of equipment *Das Gewicht hängt von der Wahl der Ausstattung ab *вес зависит от выбора оборудования

Агрегат ścierniskowy - T XL

 Stubble Aggregate - T XL
  Stoppelfeldagregat - T XL
  Стерневой агрегат - T XL



MODEL/ MODELL/ MODEL/ МОДЕЛЬ	TK/TSP XL 2.1	TK/TSP XL 2.5	TK/TSP XL 3.0	TK/TSP XL 3.5	TK/TSP XL 4.0
Szerokość [m] / Breite [m] / Width [m] / ширина [м]	2.1	2.5	3.0	3.5	4.0
Waga [kg] / Gewicht [kg] / Weight [kg] / вес [кг]	1200/1300	1400/1550	1600/1800	1800/2000	2100/2400
Zapotrzebowanie mocy [KM] / Leistungsbedarf [KM] / Energy consumption [HP] / Потребляемая мощность [ЛС]	70-90	90-100	110-140	140-160	160-200

TK XL - zabezpieczenie kolkowe; TSP XL - zabezpieczenie sprężynowo-ściiskowe
 TK XL - bolt protection; TSP XL - spring and compression protection
 TK XL - Dübelsicherung; TSP XL - Feder-Klemme-Sicherung
 TK XL - болтовья защита; TSP XL - пружинно-зажимная защита



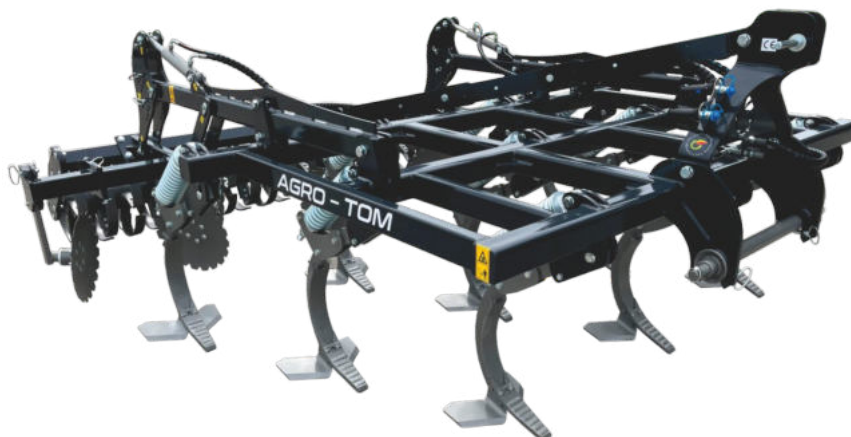

*Waga uzależniona od wyboru wyposażenia *Weight depends on the choice of equipment *Das Gewicht hängt von der Wahl der Ausstattung ab *вес зависит от выбора оборудования

Агрегат орково-подорыwkowy - AP

 Plow-stubble cultivator - AP
  Pflügenaggregat - AP
  Плужно-стерневой культиватор - AP



MODEL/ MODELL/ MODEL/ МОДЕЛЬ	APK / APSP 2.4	APK / APSP 3.0
Szerokość [m] / Breite [m] / Width [m] / ширина [м]	2.4	3.0
Waga [kg] / Gewicht [kg] / Weight [kg] / вес [кг]	1400	1650
Zapotrzebowanie mocy [KM] / Leistungsbedarf [KM] Energy consumption [HP] / Потребляемая мощность [ЛС]	100-120	120-160

Typy zabezpieczeń: / Sicherungstypen:  APK - zabezpieczenie kolkowe; APSP - zabezpieczenie sprężynowo-ściiskowe  APK - bolt protection; APSP - spring and compression protection
 Types of protection: / Типы защиты:  APK - Dübelsicherung; APSP - Feder-Klemme-Sicherung  APK - болтовая защита; APSP - пружинно-зажимная защита

*Waga uzależniona od wyboru wyposażenia *Weight depends on the choice of equipment *Das Gewicht hängt von der Wahl der Ausstattung ab *вес зависит от выбора оборудования

Агрегат орково-подорыwkowy - AP Premium

 Plow-stubble cultivator - AP Premium
  Pflügenaggregat - AP Premium
  Плужно-стерневой культиватор - AP Premium



MODEL/ MODELL/ MODEL/ МОДЕЛЬ	APSP 2.5 PREMIUM	APSP 3.0 PREMIUM	APSP 3.5 PREMIUM
Szerokość [m] / Breite [m] / Width [m] / ширина [м]	2.5	3.0	3.5
Waga [kg] / Gewicht [kg] / Weight [kg] / вес [кг]	1800	2000	2300
Zapotrzebowanie mocy [KM] / Leistungsbedarf [KM] Energy consumption [HP] / Потребляемая мощность [ЛС]	100-140	120-160	160-180

Typy zabezpieczeń: / Sicherungstypen:  APSP - zabezpieczenie sprężynowo-ściiskowe  APSP - spring and compression protection
 Types of protection: / Типы защиты:  APSP - Feder-Klemme-Sicherung  APSP - пружинно-зажимная защита

*Waga uzależniona od wyboru wyposażenia *Weight depends on the choice of equipment *Das Gewicht hängt von der Wahl der Ausstattung ab *вес зависит от выбора оборудования

Agregat orkowo-podorywkowy – APH Premium

🇬🇧 Plow-stubble cultivator - APH Premium 🇩🇪 Pflügenaggregat - APH Premium 🇷🇺 Плужно-стерневой культиватор - APH Premium



MODEL/ MODELL/ MODEL/ МОДЕЛЬ	APH/APSPH 3.6 PREMIUM	APH/APSPH 4.2 PREMIUM	APH/APSPH 5.4 PREMIUM
Szerokość [m] / Breite [m] / Width [m] / ширина [м]	3.6	4.2	5.4
Waga [kg] / Gewicht [kg] / Weight [kg] / вес [кг]	3200	3400	-
Waga z wózkiem [kg] / das Gewicht mit der Karre [kg] / Weight with a trolley [kg] / вес с тележкой [кг]	4100	4500	5000
Zapotrzebowanie mocy [KM] / Leistungsbedarf [KM] / Energy consumption [HP] / Потребляемая мощность [ЛС]	160-200	180-240	200-280
Typy zabezpieczeń: / Sicherungstypen: Types of protection: / Типы защиты:	🇩🇪 APKH - zabezpieczenie kolkowe; APSPH - zabezpieczenie sprężynowo-ściskowe 🇩🇪 APKH - Dübelsicherung; APSPH - Feder-Klemme-Sicherung	🇬🇧 APKH - bolt protection; APSPH - spring and compression protection 🇷🇺 APKH - болтовая защита; APSPH - пружинно-зажимная защита	

*Waga uzależniona od wyboru wyposażenia *Weight depends on the choice of equipment *Das Gewicht hängt von der Wahl der Ausstattung ab *вес зависит от выбора оборудования

Agregat orkowo-podorywkowy – AP RS

🇬🇧 Plow-stubble cultivator - AP RS with tire - transport „Drive” roller 🇩🇪 Pflügenaggregat AP RS mit der Reifen-Transportwelle 🇷🇺 Плужно-стерневой культиватор с колесным катком "Drive" - AP RS



MODEL/ MODELL/ MODEL/ МОДЕЛЬ	APK RS / APSP RS 2.4	APK RS / APSP RS 3.0
Szerokość [m] / Breite [m] / Width [m] / ширина [м]	2.4	3.0
Waga [kg] / Gewicht [kg] / Weight [kg] / вес [кг]	2145	2540
Zapotrzebowanie mocy [KM] / Leistungsbedarf [KM] / Energy consumption [HP] / Потребляемая мощность [ЛС]	100-120	120-160

Typy zabezpieczeń: / Sicherungstypen:
Types of protection: / Типы защиты:

🇩🇪 APK RS - zabezpieczenie kolkowe; APSP RS - zabezpieczenie sprężynowo-ściskowe
 🇩🇪 APK RS - gedübelte Schutzvorrichtung; APSP RS - Feder-Kompression Schutz

🇬🇧 APK RS - bolt protection; APSP RS - spring and compression protection
 🇷🇺 APK RS - болтовая; APSP RS - пружинно-зажимная защита





*Waga uzależniona od wyboru wyposażenia *Weight depends on the choice of equipment *Das Gewicht hängt von der Wahl der Ausstattung ab *вес зависит от выбора оборудования

Агрегат орково-подорыwkowy – APW

 Plow-stubble cultivator - APW
  Pflügenaggregat - APW
  Плужно-стерневой культиватор - APW



MODEL/ MODELL/ MODEL/ МОДЕЛЬ	APW 3.0	APW 3.5	APW 4.0
Szerokość [m] / Breite [m] / Width [m] / ширина [м]	3.0	3.5	4.0
Waga [kg] / Gewicht [kg] / Weight [kg] / вес [кг]	3400	3800	4400
Zapotrzebowanie mocy [KM] / Leistungsbedarf [KM] / Energy consumption [HP] / Потребляемая мощность [ЛС]	120-160	160-180	180-200

Typy zabezpieczeń: / Sicherungstypen:  APKW - zabezpieczenie kolkowe; APSPW - zabezpieczenie sprężynowo-ściskowe  APKW - bolt protection; APSPW - spring and compression protection
 Types of protection: / Типы защиты:  APKW - Dübelsicherung; APSPW - Feder-Klemme-Sicherung  APKW - болтовая защита; APSPW - пружинно-зажимная защита

*Waga uzależniona od wyboru wyposażenia *Weight depends on the choice of equipment *Das Gewicht hängt von der Wahl der Ausstattung ab *вес зависит от выбора оборудования

Агрегат орково-подорыwkowy – APHW

 Plow-stubble cultivator - APHW
  Pflügenaggregat - APHW
  Плужно-стерневой культиватор - APHW

NOWOŚĆ



MODEL/ MODELL/ MODEL/ МОДЕЛЬ	APHW 3.6	APHW 4.2	APHW 5.4
Szerokość [m] / Breite [m] / Width [m] / ширина [м]	3.6	4.2	5.4
Waga [kg] / Gewicht [kg] / Weight [kg] / вес [кг]	5600	6300	7000
Zapotrzebowanie mocy [KM] / Leistungsbedarf [KM] / Energy consumption [HP] / Потребляемая мощность [ЛС]	180-250	250-300	300-400

*Waga uzależniona od wyboru wyposażenia *Weight depends on the choice of equipment *Das Gewicht hängt von der Wahl der Ausstattung ab *вес зависит от выбора оборудования

Agregat podorywkowo-uprawowy – APU

 Stubble cultivator - APU
  Pflügen-Ackeraggregat - APU
  Плужный агрегат - APU

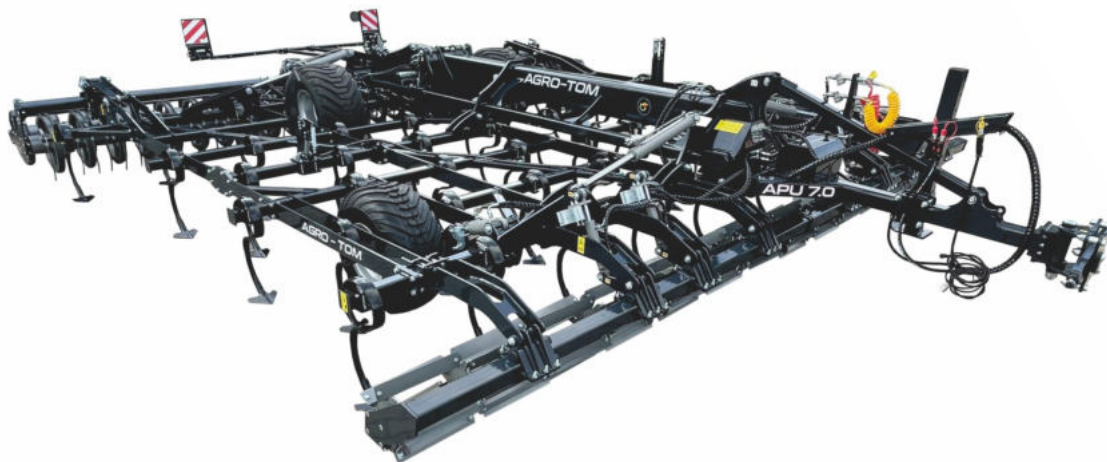

MODEL/ MODELL/ MODEL/ МОДЕЛЬ	APU 6.0	APU 7.0
Szerokość [m] / Breite [m] / Width [m] / ширина [м]	6.0	7.0
Waga [kg] / Gewicht [kg] / Weight [kg] / вес [кг]	6500	7500
Zapotrzebowanie mocy [KM] / Leistungsbedarf [KM] / Energy consumption [HP] / Потребляемая мощность [ЛС]	250-400	380-450

*Waga uzależniona od wyboru wyposażenia *Weight depends on the choice of equipment *Das Gewicht hängt von der Wahl der Ausstattung ab *вес зависит от выбора оборудования

Agregat wielozadaniowy – BW

 Multipurpose aggregate - BW
  Mehrzweckaggregat - BW
  Универсальный агрегат - BW



MODEL/ MODELL/ MODEL/ МОДЕЛЬ	BW 3.0	BW 3.5	BW 4.0
Szerokość [m] / Breite [m] / Width [m] / ширина [м]	3.0	3.5	4.0
Waga [kg] / Gewicht [kg] / Weight [kg] / вес [кг]	4700	5300	5900
Zapotrzebowanie mocy [KM] / Leistungsbedarf [KM] / Energy consumption [HP] / Потребляемая мощность [ЛС]	160-200	200-240	240-300

*Waga uzależniona od wyboru wyposażenia *Weight depends on the choice of equipment *Das Gewicht hängt von der Wahl der Ausstattung ab *вес зависит от выбора оборудования

Agregat wielozadaniowy – BWH

 Multipurpose aggregate - BWH
  Mehrzweckaggregat - BWH
  Универсальный агрегат - BWH

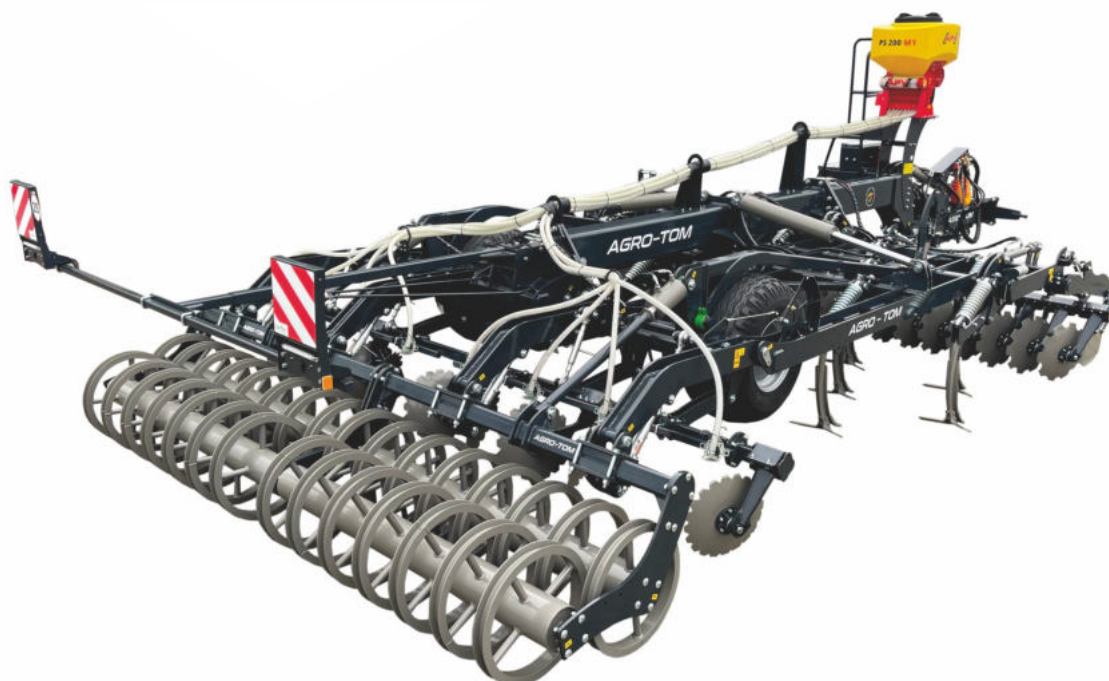

MODEL/ MODELL/ MODEL/ МОДЕЛЬ	BWH 3.6	BWH 4.2	BWH 5.4
Szerokość [m] / Breite [m] / Width [m] / ширина [м]	3.6	4.2	5.4
Waga [kg] / Gewicht [kg] / Weight [kg] / вес [кг]	6500	6900	7700
Zapotrzebowanie mocy [KM] / Leistungsbedarf [KM] / Energy consumption [HP] / Потребляемая мощность [ЛС]	200-240	250-300	300-350





*Waga uzależniona od wyboru wyposażenia *Weight depends on the choice of equipment *Das Gewicht hängt von der Wahl der Ausstattung ab *вес зависит от выбора оборудования

Kultywator wielozadaniowy - KW

 Multitask Cultivator - KW
  Mehrzweckkultivator - KW
  Многоцелевой культиватор - KW



MODEL/ MODELL/ MODEL/ МОДЕЛЬ	KWK/KWSP 2.5	KWK/KWSP 2.7	KWK/KWSP 3.0	KWK/KWSP 3.5	KWK/KWSP 4.0
Szerokość [m] / Breite [m] / Width [m] / ширина [м]	2.5	2.7	3.0	3.5	4.0
Waga [kg] / Gewicht [kg] / Weight [kg] / вес [кг]	520	570	590	600	760
Zapotrzebowanie mocy [KM] / Leistungsbedarf [KM] / Energy consumption [HP] / Потребляемая мощность [ЛС]	70-90	90-100	110-140	140-160	160-200

Typy zabezpieczeń: / Sicherungstypen:  KWK - zabezpieczenie kolkowe; KWSP - zabezpieczenie sprężynowo-ściiskowe  KWK - bolt protection; KWSP - spring and compression protection
 Types of protection: / Типы защиты:  KWK - Dübelsicherung; KWSP - Feder-Klemme-Sicherung  KWK - болтовая защита; KWSP - пружинно-зажимная защита

*Waga uzależniona od wyboru wyposażenia *Weight depends on the choice of equipment *Das Gewicht hängt von der Wahl der Ausstattung ab *вес зависит от выбора оборудования

Głębosz - GZW

 Subsoiler - GZW
  Tiefenlockerung - GZW
  Глубокорыхлитель - GZW



MODEL/ MODELL/ MODEL/ МОДЕЛЬ	GZW 2	GZW 3	GZW 4	GZW 5
Szerokość [m] / Breite [m] / Width [m] / ширина [м]	2.2	2.2	3.0	3.0
Waga [kg] / Gewicht [kg] / Weight [kg] / вес [кг]	700	750	900	950
Zapotrzebowanie mocy [KM] / Leistungsbedarf [KM] / Energy consumption [HP] / Потребляемая мощность [ЛС]	60-90	80-110	100-130	130-180

*Waga uzależniona od wyboru wyposażenia *Weight depends on the choice of equipment *Das Gewicht hängt von der Wahl der Ausstattung ab *вес зависит от выбора оборудования

Głębosz – GW

 Subsoiler - GW
  Tiefenlockerung - GW
  Глубокорыхлитель - GW



MODEL/ MODELL/ MODEL/ МОДЕЛЬ	GW 4	GW 6	GW 8
Szerokość [m] / Breite [m] / Width [m] / ширина [м]	2.5	3.0	3.5
Waga [kg] / Gewicht [kg] / Weight [kg] / вес [кг]	1050	1350	1520
Zapotrzebowanie mocy [KM] / Leistungsbedarf [KM] / Energy consumption [HP] / Потребляемая мощность [ЛС]	130-150	150-170	160-190

Typy zabezpieczeń: / Sicherungstypen:
 Types of protection: / Типы защиты:

 GWS - zabezpieczenie sprężynowo-ściskowe

 GWS - spring and compression protection

 GWS - Feder-Spannsicherung

 GWS - пружинно-зажимная защита

*Waga uzależniona od wyboru wyposażenia *Weight depends on the choice of equipment *Das Gewicht hängt von der Wahl der Ausstattung ab *вес зависит от выбора оборудования

Głębosz – GP

 Subsoiler - GP
  Tiefenlockerung - GP
  Глубокорыхлитель - GP



MODEL/ MODELL/ MODEL/ МОДЕЛЬ	GPK 4	GPK 6	GPK 8
Szerokość [m] / Breite [m] / Width [m] / ширина [м]	2.5	3.0	3.5
Waga [kg] / Gewicht [kg] / Weight [kg] / вес [кг]	750	1050	1250
Zapotrzebowanie mocy [KM] / Leistungsbedarf [KM] / Energy consumption [HP] / Потребляемая мощность [ЛС]	130-150	150-170	160-190

Typy zabezpieczeń: / Sicherungstypen:
 Types of protection: / Типы защиты:

 GPK - zabezpieczenie kolkowe

 GPK - bolt protection

 GPK - Gedübelte Schutzvorrichtung

 GPK - болтовая

*Waga uzależniona od wyboru wyposażenia *Weight depends on the choice of equipment *Das Gewicht hängt von der Wahl der Ausstattung ab *вес зависит от выбора оборудования

Głębosz – G XL

 Subsoiler - G XL
  Tiefenlockerung - G XL
  Глубокорыхлитель - G XL

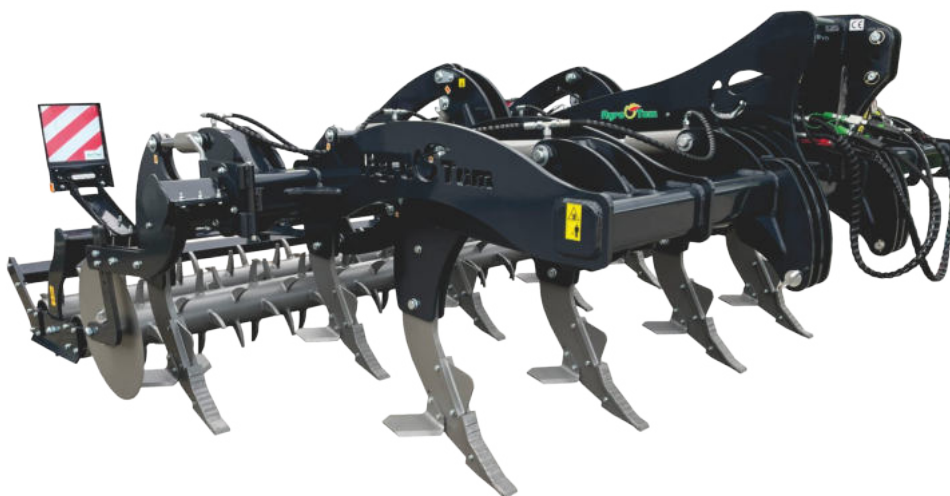

MODEL/ MODELL/ MODEL/ МОДЕЛЬ	G XL 2.5	G XL 3.0	G XL 4.0
Szerokość [m] / Breite [m] / Width [m] / ширина [м]	2.5	3.0	4.0
Waga [kg] / Gewicht [kg] / Weight [kg] / вес [кг]	2200	2500	3000
Zapotrzebowanie mocy [KM] / Leistungsbedarf [KM] Energy consumption [HP] / Потребляемая мощность [ЛС]	140-200	160-250	200-300

Typy zabezpieczeń: / Sicherungstypen:
 Types of protection: / Типы защиты:

 GK XL - Kolkowe; GSH XL - Hydrauliczne
  GK XL - bolt; GSH XL - hydraulic
 GK XL - Dübel; GSH XL - hydraulisch
  GK XL - болтовая; GSH XL - гидравлическая

*Waga uzależniona od wyboru wyposażenia *Weight depends on the choice of equipment *Das Gewicht hängt von der Wahl der Ausstattung ab *вес зависит от выбора оборудования

Głębosz – GHL

 Subsoiler - GHL
  Tiefenlockerung - GHL
  Глубокорыхлитель - GHL



MODEL/ MODELL/ MODEL/ МОДЕЛЬ	GHL 3	GHL 3
Szerokość [m] / Breite [m] / Width [m] / ширина [м]	2.0	3.0
Waga [kg] / Gewicht [kg] / Weight [kg] / вес [кг]	1300	1650
Zapotrzebowanie mocy [KM] / Leistungsbedarf [KM] Energy consumption [HP] / Потребляемая мощность [ЛС]	100-130	130-180

*Waga uzależniona od wyboru wyposażenia *Weight depends on the choice of equipment *Das Gewicht hängt von der Wahl der Ausstattung ab *вес зависит от выбора оборудования

Wał dogniatający - WD

 Flattening shaft - WD
  Knetenwelle - WD
  Уплотняющий вал - WD

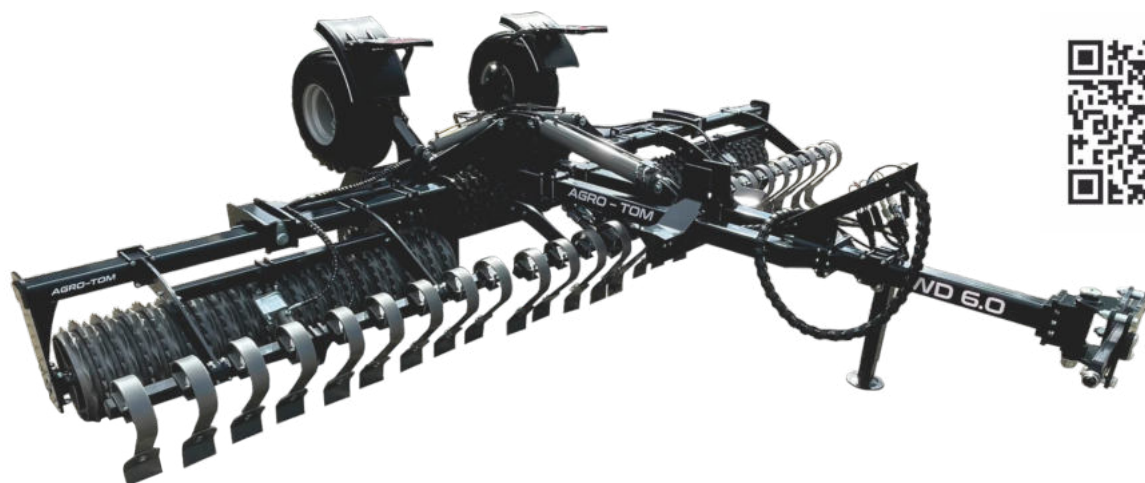

MODEL/ MODELL/ MODEL/ МОДЕЛЬ	WD 4.0	WD 5.0	WD 6.0
Szerokość [m] / Breite [m] / Width [m] / ширина [м]	4.0	5.0	6.0
Waga [kg] / Gewicht [kg] / Weight [kg] / вес [кг]	2000	2500	4000
Zapotrzebowanie mocy [KM] / Leistungsbedarf [KM] / Energy consumption [HP] / Потребляемая мощность [ЛС]	90-110	100-120	110-150

*Waga uzależniona od wyboru wyposażenia *Weight depends on the choice of equipment *Das Gewicht hängt von der Wahl der Ausstattung ab *вес зависит от выбора оборудования

Wał dogniatający - WD Premium

 Flattening shaft - WD Premium
  Knetenwelle - WD Premium
  Уплотняющий вал - WD Premium

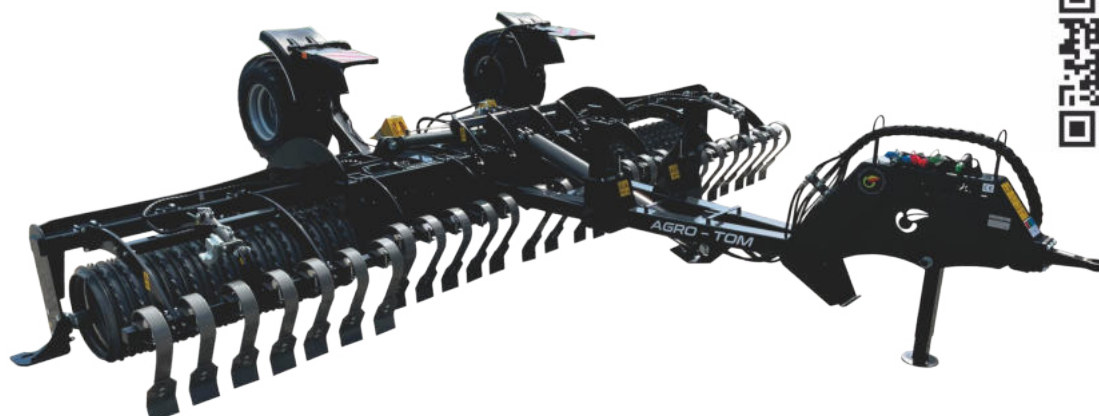

MODEL/ MODELL/ MODEL/ МОДЕЛЬ	WD 5 Premium	WD 6 Premium	WD 7 Premium	WD 8 Premium
Szerokość [m] / Breite [m] / Width [m] / ширина [м]	5.0	6.0	7.0	8.0
Waga [kg] / Gewicht [kg] / Weight [kg] / вес [кг]	3500	3900	4450	4700
Zapotrzebowanie mocy [KM] / Leistungsbedarf [KM] / Energy consumption [HP] / Потребляемая мощность [ЛС]	80-100	90-110	110-125	125-140

*Waga uzależniona od wyboru wyposażenia *Weight depends on the choice of equipment *Das Gewicht hängt von der Wahl der Ausstattung ab *вес зависит от выбора оборудования

Wał zagęszczający - WZ

🇬🇧 Compacting roller - WZ 🇩🇪 Verdickungswelle - WZ 🇷🇺 Уплотняющий каток - WZ



MODEL/ MODELL/ MODEL/ МОДЕЛЬ	WZ 1.5	WZ 3.0
Szerokość [m] / Breite [m] / Width [m] / ширина [м]	1.5	3.0
Waga [kg] / Gewicht [kg] / Weight [kg] / вес [кг]	720	1000
Zapotrzebowanie mocy [KM] / Leistungsbedarf [KM] / Energy consumption [HP] / Потребляемая мощность [ЛС]	70-120	100-160

*Waga uzależniona od wyboru wyposażenia *Weight depends on the choice of equipment *Das Gewicht hängt von der Wahl der Ausstattung ab *вес зависит от выбора оборудования

System transportowy - ST

🇬🇧 Transport system - ST 🇩🇪 Transportsystem - ST 🇷🇺 Транспортная система - ST

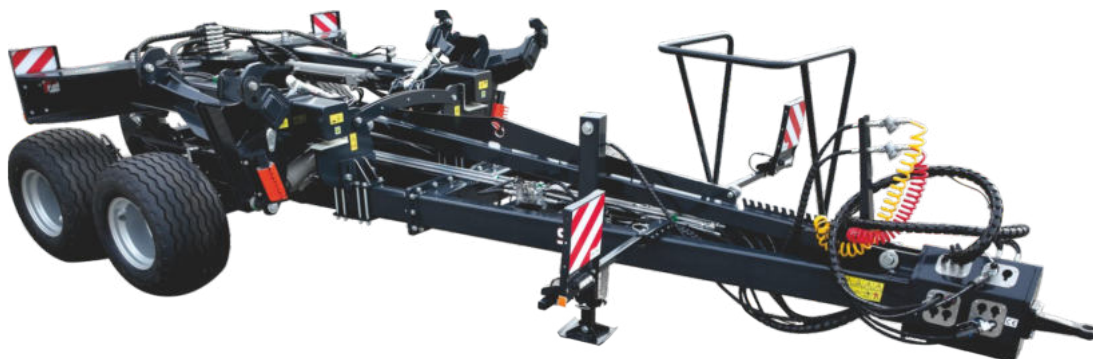

MODEL/ MODELL/ MODEL/ МОДЕЛЬ	ST
Waga [kg] / Gewicht [kg] / Weight [kg] / вес [кг]	4100

*Waga uzależniona od wyboru wyposażenia *Weight depends on the choice of equipment *Das Gewicht hängt von der Wahl der Ausstattung ab *вес зависит от выбора оборудования

Siewnik do uprawy uproszczonej – ATSU

 Seed drill for simplified tillage - ATSU
  Sämaschine für den vereinfachten Anbau
  Сеялка ATSU для упрощенного посева

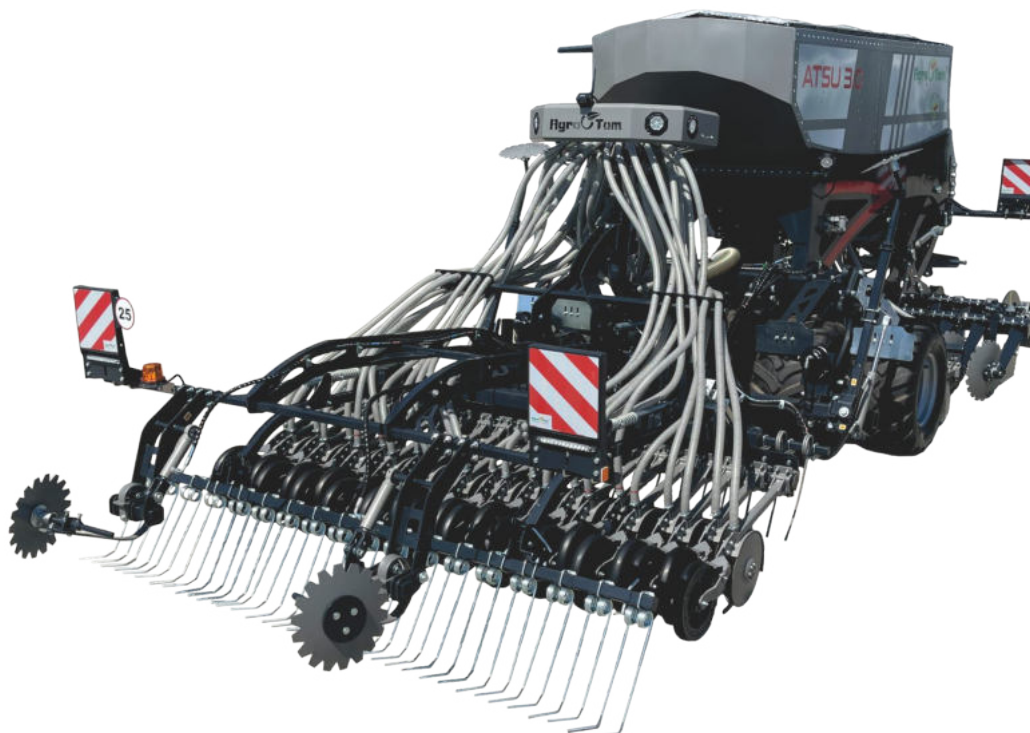

MODEL/ MODELL/ MODEL/ МОДЕЛЬ	ATSU 3.0
Szerokość [m] / Breite [m] / Width [m] / ширина [м]	3.0
Waga [kg] / Gewicht [kg] / Weight [kg] / вес [кг]	5700
Zapotrzebowanie mocy [KM] / Leistungsbedarf [KM] / Energy consumption [HP] / Потребляемая мощность [ЛС]	150-250

*Waga uzależniona od wyboru wyposażenia *Weight depends on the choice of equipment *Das Gewicht hängt von der Wahl der Ausstattung ab *вес зависит от выбора оборудования

Zestaw uprawowo-siewny – ATST

🇬🇧 Seeding set - ATST 🇩🇪 Acker-Saat Kombination - ATST 🇷🇺 Обрабатывающе-посевной комплект - ATST

NOWOŚĆ



MODEL/ MODELL/ MODEL/ МОДЕЛЬ	ATST 3.0
Szerokość [m] / Breite [m] / Width [m] / ширина [м]	3.0
Waga [kg] / Gewicht [kg] / Weight [kg] / вес [кг]	6550
Zapotrzebowanie mocy [KM] / Leistungsbedarf [KM] / Energy consumption [HP] / Потребляемая мощность [ЛС]	180-250

*Waga uzależniona od wyboru wyposażenia *Weight depends on the choice of equipment *Das Gewicht hängt von der Wahl der Ausstattung ab *вес зависит от выбора оборудования

Zestaw uprawowo-siewny – APSN RS

 Seeding set APSN RS
  Acker-Saat Kombination APSN RS
  Обрабатывающе-посевной комплект APSN RS

NOWOŚĆ



MODEL/ MODELL/ MODEL/ МОДЕЛЬ	APSN RS 3.0
Szerokość [m] / Breite [m] / Width [m] / ширина [м]	3.0
Waga [kg] / Gewicht [kg] / Weight [kg] / вес [кг]	4850
Zapotrzebowanie mocy [KM] / Leistungsbedarf [KM] / Energy consumption [HP] / Потребляемая мощность [ЛС]	180-250

*Waga uzależniona od wyboru wyposażenia *Weight depends on the choice of equipment *Das Gewicht hängt von der Wahl der Ausstattung ab *вес зависит от выбора оборудования

Zestaw uprawowo-siewny - SPH

🇬🇧 Seeding set - SPH
 🇩🇪 Acker-Saat Kombination - SPH
 🇷🇺 Обрабатывающе-посевной комплект - SPH



MODEL/ MODELL/ MODEL/ МОДЕЛЬ	SPH 4.0
Szerokość [m] / Breite [m] / Width [m] / ширина [м]	4.0
Waga [kg] / Gewicht [kg] / Weight [kg] / вес [кг]	6300
Zapotrzebowanie mocy [KM] / Leistungsbedarf [KM] / Energy consumption [HP] / Потребляемая мощность [ЛС]	120-180

*Waga uzależniona od wyboru wyposażenia *Weight depends on the choice of equipment *Das Gewicht hängt von der Wahl der Ausstattung ab *вес зависит от выбора оборудования

Zestaw uprawowo-siewny – SPTW

 Seeding set - SPTW
  Acker-Saat Kombination - SPTW
  Обрабатывающе-посевной комплект - SPTW

NOWOŚĆ



MODEL/ MODELL/ MODEL/ МОДЕЛЬ	SPTW 3.0
Szerokość [m] / Breite [m] / Width [m] / ширина [м]	3.0
Waga [kg] / Gewicht [kg] / Weight [kg] / вес [кг]	2800
Zapotrzebowanie mocy [KM] / Leistungsbedarf [KM] / Energy consumption [HP] / Потребляемая мощность [ЛС]	150-180

*Waga uzależniona od wyboru wyposażenia *Weight depends on the choice of equipment *Das Gewicht hängt von der Wahl der Ausstattung ab *вес зависит от выбора оборудования

Zestaw uprawowo-siewny - SPT

 Seeding set - SPT
  Acker-Saat Kombination - SPT
  Обрабатывающе-посевной комплект - SPT



MODEL/ MODELL/ MODEL/ МОДЕЛЬ	SPT 3.0	SPT 4.0
Szerokość [m] / Breite [m] / Width [m] / ширина [м]	3.0	4.0
Waga [kg] / Gewicht [kg] / Weight [kg] / вес [кг]	2700	3500
Pojemność [l] / Kapazität [l] / Capacity [l] / емкость [л]	2500	2500
Zapotrzebowanie mocy [KM] / Leistungsbedarf [KM] / Energy consumption [HP] / Потребляемая мощность [ЛС]	140-170	160-200

*Waga uzależniona od wyboru wyposażenia *Weight depends on the choice of equipment *Das Gewicht hängt von der Wahl der Ausstattung ab *вес зависит от выбора оборудования

Zestaw uprawowo-siewny - SPT RS

 Seeding set - SPT RS
  Acker-Saat Kombination - SPT RS
  Обрабатывающе-посевной комплект - SPT RS



MODEL/ MODELL/ MODEL/ МОДЕЛЬ	SPT RS 3.0	SPT RS 4.0
Szerokość [m] / Breite [m] / Width [m] / ширина [м]	3.0	4.0
Waga [kg] / Gewicht [kg] / Weight [kg] / вес [кг]	3700	4700
Pojemność [l] / Kapazität [l] / Capacity [l] / емкость [л]	2500	2500
Zapotrzebowanie mocy [KM] / Leistungsbedarf [KM] / Energy consumption [HP] / Потребляемая мощность [ЛС]	140-200	180-220

*Waga uzależniona od wyboru wyposażenia *Weight depends on the choice of equipment *Das Gewicht hängt von der Wahl der Ausstattung ab *вес зависит от выбора оборудования

Zestaw uprawowo-siewny – ATSN

 Seeding set - ATSN
  Acker-Saat Kombination - ATSN
  Обрабатывающе-посевной комплект - ATSN



MODEL/ MODELL/ MODEL/ МОДЕЛЬ	ATSN 2.5	ATSN 3.0	ATSN 4.0
Szerokość [m] / Breite [m] / Width [m] / ширина [м]	2.5	3.0	4.0
Waga [kg] / Gewicht [kg] / Weight [kg] / вес [кг]	2100	2400	3000
Zapotrzebowanie mocy [KM] / Leistungsbedarf [KM] / Energy consumption [HP] / Потребляемая мощность [ЛС]	110-130	130-150	150-200

*Waga uzależniona od wyboru wyposażenia *Weight depends on the choice of equipment *Das Gewicht hängt von der Wahl der Ausstattung ab *вес зависит от выбора оборудования

Zestaw uprawowo-siewny – UPSN

 Seeding set - UPSN
  Acker-Saat Kombination - UPSN
  Обрабатывающе-посевной комплект - UPSN



MODEL/ MODELL/ MODEL/ МОДЕЛЬ	UPSN 2.5	UPSN 3.0	UPSN 4.0
Szerokość [m] / Breite [m] / Width [m] / ширина [м]	2.5	3.0	4.0
Waga [kg] / Gewicht [kg] / Weight [kg] / вес [кг]	2000	2200	3200
Zapotrzebowanie mocy [KM] / Leistungsbedarf [KM] / Energy consumption [HP] / Потребляемая мощность [ЛС]	110-130	130-150	150-200

*Waga uzależniona od wyboru wyposażenia *Weight depends on the choice of equipment *Das Gewicht hängt von der Wahl der Ausstattung ab *вес зависит от выбора оборудования

Zestaw uprawowo-siewny - ATSN RS

 Seeding set - ATSN RS
  Acker-Saat Kombination - ATSN RS
  Обработывающе-посевной комплект - ATSN RS



MODEL/ MODELL/ MODEL/ МОДЕЛЬ	ATSN RS 3.0	ATSN RS 4.0
Szerokość [m] / Breite [m] / Width [m] / ширина [м]	3.0	4.0
Waga [kg] / Gewicht [kg] / Weight [kg] / вес [кг]	3500	4100
Zapotrzebowanie mocy [KM] / Leistungsbedarf [KM] / Energy consumption [HP] / Потребляемая мощность [ЛС]	110-130	130-180

*Waga uzależniona od wyboru wyposażenia *Weight depends on the choice of equipment *Das Gewicht hängt von der Wahl der Ausstattung ab *вес зависит от выбора оборудования

Zestaw uprawowo-siewny - ATSNW

 Seeding set - ATSNW
  Acker-Saat Kombination - ATSNW
  Обработывающе-посевной комплект - ATSNW



MODEL/ MODELL/ MODEL/ МОДЕЛЬ	ATSNW 3.0
Szerokość [m] / Breite [m] / Width [m] / ширина [м]	3.0
Waga [kg] / Gewicht [kg] / Weight [kg] / вес [кг]	2700
Zapotrzebowanie mocy [KM] / Leistungsbedarf [KM] / Energy consumption [HP] / Потребляемая мощность [ЛС]	180-200

*Waga uzależniona od wyboru wyposażenia *Weight depends on the choice of equipment *Das Gewicht hängt von der Wahl der Ausstattung ab *вес зависит от выбора оборудования

Zbiornik frontowy - ZF

 Front tank - ZF
  Frontbehälter - ZF
  Передний бак - ZF



MODEL/ MODELL/ MODEL/ МОДЕЛЬ	ZF
Pojemność [l] / Kapazität [l] / Capacity [l] / емкость [л]	1800
Waga [kg] / Gewicht [kg] / Weight [kg] / вес [кг]	1600

*Waga uzależniona od wyboru wyposażenia *Weight depends on the choice of equipment *Das Gewicht hängt von der Wahl der Ausstattung ab *вес зависит от выбора оборудования

Siewnik - SN

 Seeder for superstructure - SN
  Aufbausmaschine - SN
  Сеялка для надстройки - SN



MODEL/ MODELL/ MODEL/ МОДЕЛЬ	SN 2.5	SN 3.0	SN 4.0
Szerokość [m] / Breite [m] / Width [m] / ширина [м]	2.5	3.0	4.0
Waga [kg] / Gewicht [kg] / Weight [kg] / вес [кг]	1000	1200	1600
Redlica / Schar / Coulter / Сошник	redlica dwutalerzowa / zweischiebenschar / double discoulter / двухдисковый сошник		

*Waga uzależniona od wyboru wyposażenia *Weight depends on the choice of equipment *Das Gewicht hängt von der Wahl der Ausstattung ab *вес зависит от выбора оборудования

Siewnik – PS

🇬🇧 Seed Drill - PS 🇩🇪 Sämaschine - PS 🇷🇺 Сеялка - PS



MODEL/ MODELL/ MODEL/ МОДЕЛЬ	PS 2.5	PS 3.0	PS 4.0
Szerokość [m] / Breite [m] / Width [m] / ширина [м]	2.5	3.0	4.0
Waga PST [kg] / Gewicht [kg] / Weight [kg] / вес [кг]	850	950	1200
Waga PSR [kg] / Gewicht [kg] / Weight [kg] / вес [кг]	650	750	1000
Zapotrzebowanie mocy [KM] / Leistungsbedarf [KM] Energy consumption [HP] / Потребляемая мощность [ЛС]	30-50	50-70	70-100
Redlica / Schar / Coulter / Сошник	🇩🇪 PST - redlica dwutalerzowa; PSR - redlica stopkowa 🇩🇪 PST - Zweischeibenschar; PSR - Fußschar	🇬🇧 PST - Double discoulter; PSR - foot coulter 🇷🇺 PST - Двухдисковый сошник; PSR - ножной сошник	

*Waga uzależniona od wyboru wyposażenia *Weight depends on the choice of equipment *Das Gewicht hängt von der Wahl der Ausstattung ab *вес зависит от выбора оборудования

Rozsiewacz nawozów – RN/RNH

🇬🇧 Fertilizer spreader - RN/RNH 🇩🇪 Düngestreuer - RN/RNH 🇷🇺 Разбрасыватель удобрений - RN/RNH



MODEL/ MODELL/ MODEL/ МОДЕЛЬ	RN/RNH 600	RN/RNH 800	RN/RNH 1000
Waga [kg] / Gewicht [kg] / Weight [kg] / вес [кг]	220	240	260
Zapotrzebowanie mocy [KM] / Leistungsbedarf [KM] Energy consumption [HP] / Потребляемая мощность [ЛС]	40-60	50-70	60-80

*Waga uzależniona od wyboru wyposażenia *Weight depends on the choice of equipment *Das Gewicht hängt von der Wahl der Ausstattung ab *вес зависит от выбора оборудования

Rozsiewacz nawozów – RNH XL

 Fertilizer spreader - RNH XL
  Düngerstreuer - RNH XL
  Разбрасыватель удобрений - RNH XL



MODEL/ MODELL/ MODEL/ МОДЕЛЬ	RNH XL 1200	RNH XL 1800	RNH XL 2500
Pojemność [l] / Kapazität [l] / Capacity [l] / емкость [л]	1200	1800	2500
Szerokość rozrzutu [m] / Aussabreite [m] Dispersion width [m] / Ширина разбрасывания [м]	12-28	12-28	12-28
Liczba tarcz / Scheibenanzahl / Shield number / Количество дисков	2	2	2
Waga [kg] / Gewicht [kg] / Weight [kg] / вес [кг]	360	430	450
Zapotrzebowanie mocy [KM] / Leistungsbedarf [KM] Energy consumption [HP] / Потребляемая мощность [ЛС]	80-100	100-130	130-160

*Waga uzależniona od wyboru wyposażenia *Weight depends on the choice of equipment *Das Gewicht hängt von der Wahl der Ausstattung ab *вес зависит от выбора оборудования

Rozsiewacz nawozów – RNH XL Premium

 Fertilizer spreader - RNH XL Premium
  Düngerstreuer - RNH XL Premium
  Разбрасыватель удобрений - RNH XL Premium



MODEL/ MODELL/ MODEL/ МОДЕЛЬ	RNH XL 2500 Premium	RNH XL 3200 Premium
Pojemność [l] / Kapazität [l] / Capacity [l] / емкость [л]	2500	3200
Szerokość rozrzutu [m] / Aussabreite [m] Dispersion width [m] / Ширина разбрасывания [м]	12-28	12-28
Liczba tarcz / Scheibenanzahl / Shield number / Количество дисков	2	2
Waga [kg] / Gewicht [kg] / Weight [kg] / вес [кг]	620	750
Zapotrzebowanie mocy [KM] / Leistungsbedarf [KM] Energy consumption [HP] / Потребляемая мощность [ЛС]	100-120	120-160

*Waga uzależniona od wyboru wyposażenia *Weight depends on the choice of equipment *Das Gewicht hängt von der Wahl der Ausstattung ab *вес зависит от выбора оборудования

Brona mulczowa – BM

🇬🇧 Mulch harrow - BM
 🇩🇪 Mulchegge - BM
 🇷🇺 Мульчирующая борона - BM

NOWOŚĆ

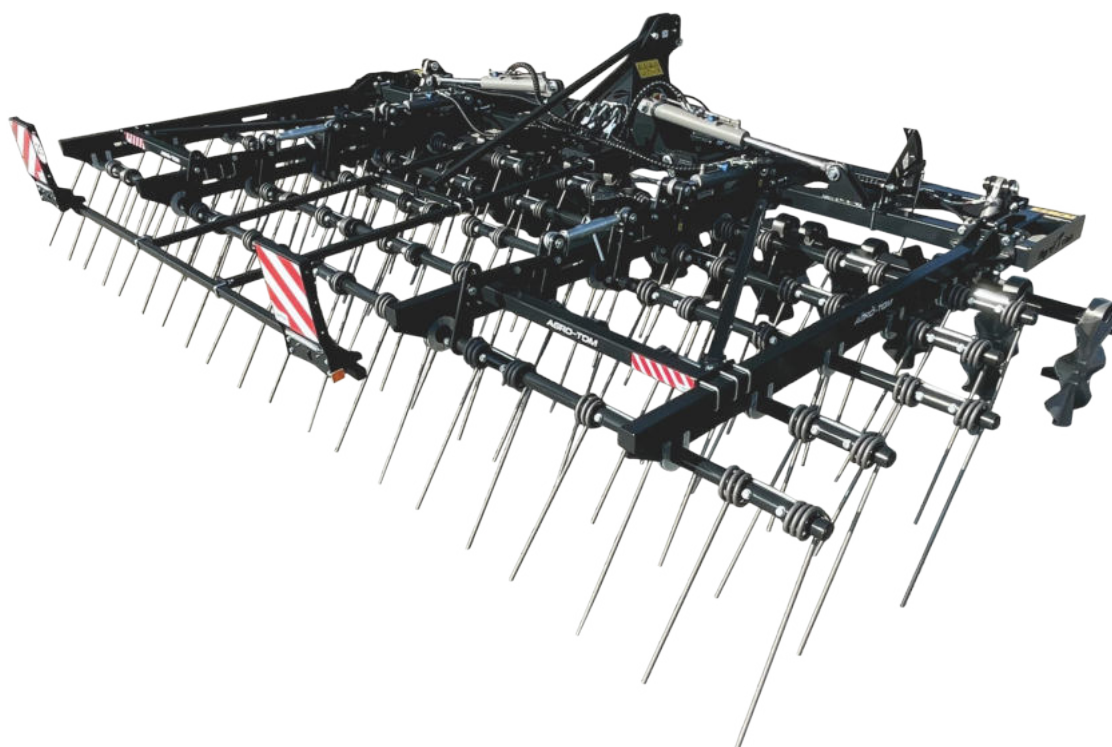

MODEL/ MODELL/ MODEL/ МОДЕЛЬ	BM 6.0	BM 7.5	BM 9.0
Szerokość [m] / Breite [m] / Width [m] / ширина [м]	6.0	7.5	9.0
Waga [kg] / Gewicht [kg] / Weight [kg] / вес [кг]	1600	1900	2500
Zapotrzebowanie mocy [KM] / Leistungsbedarf [KM] / Energy consumption [HP] / Потребляемая мощность [ЛС]	100-140	120-170	150-210

*Waga uzależniona od wyboru wyposażenia *Weight depends on the choice of equipment *Das Gewicht hängt von der Wahl der Ausstattung ab *вес зависит от выбора оборудования

UPRAWA MIĘDZYRZĘDOWA

Zestaw uprawowo-siewny – STW

🇬🇧 Seeding set - STW 🇩🇪 Acker-Saat Kombination - STW 🇷🇺 Обрабатывающе-посевной комплект - STW

NOWOŚĆ

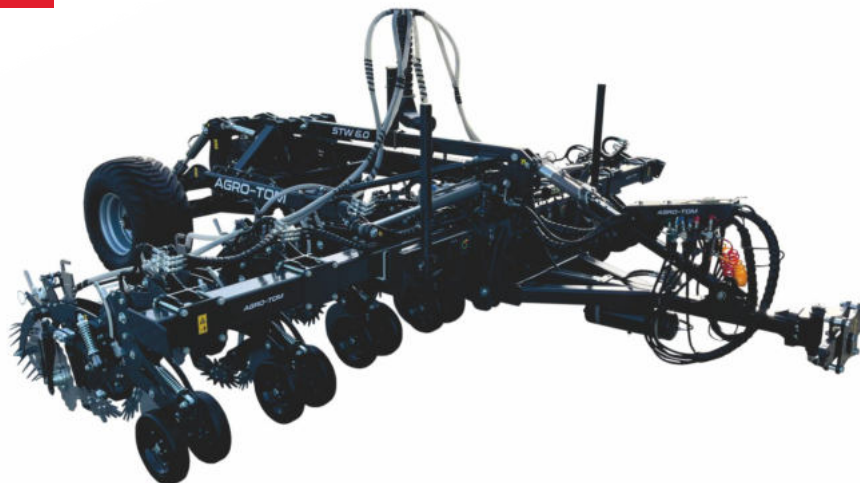

MODEL/ MODELL/ MODEL/ МОДЕЛЬ	STW 3.0			STW 3.5		STW 4.4				STW 6.0			
Szerokość [m] / Breite [m] / Width [m] / ширина [м]	3.0			3.5		4.4				6.0			
Rodzaj ramy / Rahmen Typ / Type of frame / Тип рамы	sztywna / rigid / starrer / жесткая					hydraulicznie składana / hydraulically foldable hydraulisch klappbarer / гидравлически складная							
Liczba rzędów [szt] / Anzahl der Reihen/ amount of rows / количество рядов	4	5	6	5	7	6	7	8	10	8	9	11	12
Zapotrzebowanie mocy [KM] / Leistungsbedarf [KM] Energy consumption [HP] / Потребляемая мощность [ЛС]	80-125	120-155	150-185	120-155	180-215	150-185	180-215	210-245	210-245	210-245	240-275	300-335	330-365

*Waga uzależniona od wyboru wyposażenia *Weight depends on the choice of equipment *Das Gewicht hängt von der Wahl der Ausstattung ab *вес зависит от выбора оборудования

Pielnik gwiazdowy – PG

🇬🇧 Star weeder - PG 🇩🇪 Sternenjäter - PG 🇷🇺 Звездочный пропалыватель - PG

NOWOŚĆ



MODEL/ MODELL/ MODEL/ МОДЕЛЬ	PG 6.5	PG 8.0	PG 12.4
Szerokość [m] / Breite [m] / Width [m] / ширина [м]	6.5	8.0	12.4
Waga [kg] / Gewicht [kg] / Weight [kg] / вес [кг]	1700	1900	3100
Zapotrzebowanie mocy [KM] / Leistungsbedarf [KM] Energy consumption [HP] / Потребляемая мощность [ЛС]	90-110	110-160	160-220

*Waga uzależniona od wyboru wyposażenia *Weight depends on the choice of equipment *Das Gewicht hängt von der Wahl der Ausstattung ab *вес зависит от выбора оборудования

Wały uprawowe

 Rollers
  Ackerbauwellen
  Катки



Wał tandem kolczasty Ø520 mm



Wał nożowy pojedynczy Ø400 mm



Wał 12-rurowy Ø500 mm
 Wał 9-rurowy Ø500 mm



Wał 12-rurowy Ø600 mm



Wał 15-płaskownikowy Ø500 mm



Wał crosskill Ø370 mm

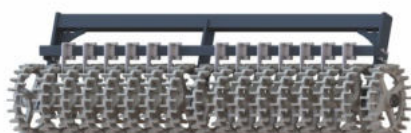

Wał crosskill Ø500 mm



Wał daszkowy Ø500 mm
 Wał daszkowy Ø600 mm



Wał dyskowy Ø600 mm



Wał gumowy Ø500 mm



Wał oponowy Ø700 mm



Wał packer Ø500 mm

Wały uprawowe

 Rollers  Ackerbauwellen  Катки



Wał 9-strunowy
Wał 9-płaskownikowy Ø320 mm

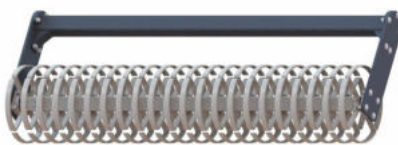

Wał pierścieniowy Ø500 mm



Wał tandem nożowy Ø400 mm



Wał tandem dyskowy Ø600 mm



Wał tandem ceownikowy Ø600 mm



Wał tandem daszkowy Ø600 mm



Wał ceownikowy Ø600 mm



Wał tandem crosskill Ø370 mm



Wał nożowy skrętny Ø360 mm
Wał tandem nożowy skrętny Ø360 mm



Wał LSTXE Ø600 mm



Wał pierścieniowy Ø600 mm



Wał LSTX Ø600 mm



Producent Maszyn Rolniczych

AGRO – TOM Tomasz Kaniewski

Błonie 46, 63-860 Pogorzela

woj. wielkopolskie

NIP PL 6961725670, REGON 300079676

Tel: 65 572 72 45

sekretariat@agro-tom.eu

www.agro-tom.eu

@Agro-Tom

/agro_tom

/agrotom.pogorzela

@agrotom_official

SEKRETARIAT

tel.+ 48 65 572 72 45

sekretariat@agro-tom.eu

SPRZEDAŻ DETALICZNA MASZYN

tel. +48 885 512 199

sprzedaz@agro-tom.eu

SPRZEDAŻ DETALICZNA CZĘŚCI ZAMIENNYCH ORAZ MASZYN

tel. +48 731 512 199

czesci@agro-tom.eu

SERWIS

tel. + 48 724 512 199

serwis@agro-tom.eu

OBSŁUGA DILERSKA POLSKA

tel. + 48 663 512 199

handlowiec@agro-tom.eu

EXPORT WSCHÓD

tel. + 48 793 512 199

export@agro-tom.eu

EXPORT ZACHÓD

tel. +48 578 512 199

exportw@agro-tom.eu

DZIAŁ MARKETINGU

tel. +48 730 512 199

marketing2@agro-tom.eu

Potrzebujesz maszyny rolniczej?

Konsultacje są bezpłatne! Możesz skontaktować się z nami online lub zadzwonić. Zapraszamy

www.agro-tom.eu

WWW



KATALOG

